

## Bluetooth®- ljudanläggning

Bruksanvisning

SV

**För att avbryta demonstrationen (DEMO), se sidan 19.**

För att växla FM/AM-inställningssteg, se sidan 7.

För anslutning/installation, se sidan 31.



\* 4 5 8 6 2 5 8 1 2 \* (1)

## Ägarbevis

Enhetens modell- och serienummer står angivna på enhetens undersida. Anteckna serienumret på raden nedan. Uppge numren om du behöver kontakta Sony-återförsäljaren angående produkten.

Modellnummer: MEX-M100BT

Serienummer: \_\_\_\_\_

Installera enheten i båtens instrumentpanel eftersom enhetens vänstra sida blir varm under användning. Mer information finns i "Anslutning/installation" (sidan 31).

Typskylten med information om driftspänning och annat finns undertill på höljet.

---

## Varning

Egenskaper för laserdiod

- Emission: kontinuerlig
- Lasereffekt: mindre än 53,3  $\mu$ W (Uteffekten är uppmätt på ett avstånd av 200 mm från linsytan på det optiska pickup-blocket med 7 mm bländare.)



Sony Corporation intygar härmed att denna utrustning uppfyller väsentliga krav och andra relevanta bestämmelser i direktivet 1999/5/EG. Här hittar du mer information: <http://www.compliance.sony.de/>

**Information till kunder: Följande information gäller endast utrustning som säljs i länder med gällande EU-direktiv.**

Tillverkare: Sony Corporation, 1-7-1 Konan Minato-ku Tokyo, 108-0075 Japan  
Frågor om produktöverensstämmelser i EU: Sony Belgium, bijkantoor van Sony Europe Limited, Da Vincilaan 7-D1, 1935 Zaventem, Belgien



**Avfallshantering av uttjänta batterier och elektriska och elektroniska produkter (gäller i EU och andra europeiska länder med separata insamlingssystem)**

Den här symbolen på produkten, batteriet eller förpackningen anger att produkten och batteriet inte får behandlas som vanligt hushållsavfall. På vissa batterier kan denna symbol användas i kombination med en kemisk symbol. Den kemiska symbolen för kvicksilver (Hg) eller bly (Pb) läggs till om batteriet innehåller mer än 0,0005 % kvicksilver eller 0,004 % bly.

När produkterna och batterierna kasseras på rätt sätt kan det förebygga de potentiella negativa miljö- och hälsoeffekter som kan uppstå vid felaktig avfallshantering. Återvinning av material hjälper till att bevara naturens resurser.

För produkter som av säkerhets-, prestanda- eller dataintegritetsskäl kräver permanent anslutning till ett inbyggt batteri, bör detta batteri endast bytas av behörig servicetekniker.

Lämna det förbrukade batteriet och den elektriska och elektroniska utrustningen på en återvinningsstation för elektriska och elektroniska produkter för att garantera en korrekt hantering. Information om övriga batterier finns i avsnittet om hur du tar ut batterierna ur produkten på ett säkert sätt. Lämna in batteriet på en återvinningsstation i behållaren för förbrukade batterier.

Om du vill ha mer information om återvinningen av produkten eller batteriet, kontaktar du ditt kommunkontor, den lokala sophämtningstjänsten eller återförsäljaren där du köpte produkten eller batteriet.

### Anmärkning om litiumbatteriet

Utsätt inte batteriet för hög värme, till exempel direkt solljus eller eld.

### Varning om båtens tändningslås saknar ACC-läge

Var noga med att stänga av funktionen AUTO OFF (sidan 19). Enheten stängs av automatiskt efter angiven tid för att spara batteritid. Om du inte ställer in funktionen AUTO OFF, ska du hålla OFF intryckt tills displayen släcks varje gång du stänger av tändningen.

### Friskrivning avseende tjänster från tredje part

Tjänster från tredje part kan komma att ändras, avbrytas eller upphöra utan föregående avisering. Sony åtar sig inget ansvar i sådana situationer.

## Viktigt meddelande

### Varning!

SONY SKA UNDER INGA OMSTÄNDIGHETER HÅLLAS ANSVARIGT FÖR INDIREKTA SKADOR, FÖLJDSKADOR ELLER ANDRA SKADOR, INKLUSIVE MEN INTE BEGRÄNSAT TILL UTEBLIVEN VINST, UTEBLIVEN INTÅKT, FÖRLUST AV DATA, OFÖRMÅGA ATT ANVÄNDA PRODUKTEN ELLER TILLHÖRANDE UTRUSTNING, VERKSAMHETSAVBROTT ELLER FÖRLUST AV ANVÄNDARENS TID PÅ GRUND AV ELLER TILL FÖLJD AV ANVÄNDNINGEN AV DENNA PRODUKT, DESS MASKINVARA OCH/ELLER PROGRAMVARA.

Denna produkt innehåller en radiosändare. Enligt UNECE-förordning nr. 10 har båttillverkare rätt att införa särskilda krav på installation av radiosändare i båtar. Läs handboken till båten eller kontakta tillverkaren eller båthandlaren innan du installerar denna produkt.

### Nödsamtal

Denna BLUETOOTH-handsfree för båt och den elektroniska enhet som ansluts till handsfree-enheten drivs via radiosignaler, mobilnät och fasta telefonnät samt funktioner som programmeras av användaren. Vi kan därför inte garantera att anslutningen fungerar i alla förhållanden.

Lita inte enbart till elektroniska enheter vid viktig kommunikation (till exempel i nödsituationer som kräver läkarvård).

### BLUETOOTH-kommunikation

- Mikrovågor från BLUETOOTH-enheter kan påverka funktionen hos elektronisk medicinsk utrustning. Stäng av denna enhet och andra BLUETOOTH-enheter på följande platser, eftersom de kan orsaka olycksfall:
  - på platser med lättantändlig gas, till exempel sjukhus, tåg, flygplan och bensinstationer
  - nära automatiska dörrar eller brandlarm.
- Enheten har stöd för säkerhetsfunktioner som uppfyller BLUETOOTH-standarden för att skydda anslutningen vid trådlös BLUETOOTH-kommunikation. Skyddet kanske emellertid inte är tillräckligt beroende på inställningen. Var försiktig när du kommunicerar via trådlös BLUETOOTH-teknik.
- Vi åtar oss inget ansvar för information som fångas upp av obehöriga under BLUETOOTH-kommunikation.

Kontakta närmaste Sony-återförsäljare om du har frågor om eller problem med enheten som inte beskrivs i denna handbok.

---

## Innehåll

Varning . . . . .	2
Guide till delar och kontroller . . . . .	5

---

## Komma igång

Ta bort frontpanelen . . . . .	7
Återställa enheten . . . . .	7
Växla FM/AM-inställningssteg . . . . .	7
Ställa klockan . . . . .	7
Förbereda en BLUETOOTH-enhet . . . . .	8
Ansluta en USB-enhet . . . . .	9
Ansluta en annan bärbar ljudenhet . . . . .	10

---

## Lyssna på radio

Lyssna på radio . . . . .	10
Använda RDS (Radio Data System) . . . . .	11
Lyssna på SiriusXM Radio (endast USA/Kanada) . . . . .	11

---

## Uppspelning

Spela upp en skiva . . . . .	12
Spela upp en USB-enhet . . . . .	12
Spela upp en BLUETOOTH-enhet . . . . .	13
Söka efter och spela upp spår . . . . .	13

---

## Lyssna på Pandora®

Ställa in Pandora® . . . . .	14
Strömma Pandora® . . . . .	14
Tillgängliga funktioner i Pandora® . . . . .	15

---

## Handsfreesamtal (endast via BLUETOOTH)

Ta emot ett samtal . . . . .	15
Ringa ett samtal . . . . .	15
Tillgängliga funktioner under samtal . . . . .	16

---

## Praktiska funktioner

SongPal med iPhone/Android-smarttelefon . . . . .	17
Använda Siri Eyes Free . . . . .	18

---

## Inställningar

Avbryta DEMO-läget . . . . .	19
Grundläggande inställningar . . . . .	19
Allmän inställning (GENERAL) . . . . .	19
Ljudinställning (SOUND) . . . . .	19
Displayinställning (DISPLAY) . . . . .	21
BLUETOOTH-inställning (BT) . . . . .	21
SongPal-inställning (SONGPAL) . . . . .	21

---

## Övrig information

Uppdatera fast programvara . . . . .	22
Försiktighetsåtgärder . . . . .	22
Underhåll . . . . .	23
Specifikationer . . . . .	23
Felsökning . . . . .	25

---

## Anslutning/installation

Försiktighetsåtgärder . . . . .	31
Komponentlista inför installation . . . . .	31
Anslutning . . . . .	32
Installation . . . . .	34

# Guide till delar och kontroller

## Huvudenhet

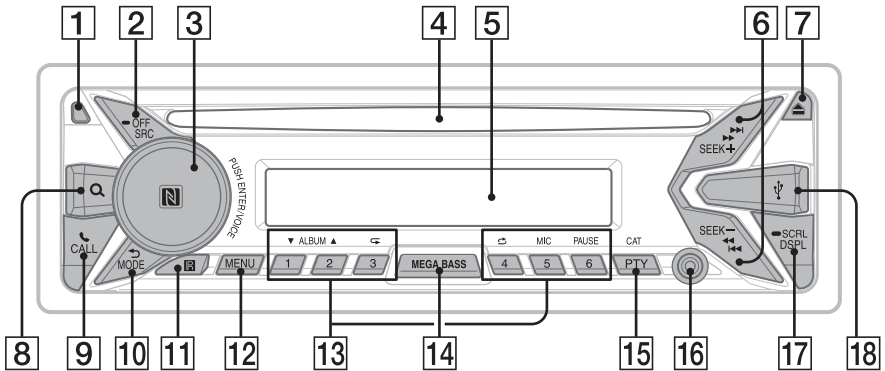

### Frontpanel borttagen (innerpanel)



#### 1 Frigöringsknapp för frontpanel

#### 2 SRC (källa)

Slå på strömmen.  
Byt källa.

#### OFF

Håll knappen intryckt i en sekund för att stänga av källan och visa klockan. Håll knappen intryckt i mer än två sekunder för att stänga av strömmen och displayen. När enheten är avstängd och displayen är släckt, kan du inte styra den via fjärrkontrollen.

#### 3 Kontrollvred

Vrid för att justera volymen.

#### PUSH ENTER

Bekräfta vald inställning.

Tryck på SRC, vrid och tryck på vredet för att byta källa.

Håll knappen intryckt i mer än två sekunder för att aktivera funktionen Songpal (anslutning).

#### VOICE (sidan 16, 18)

Aktivera röstuppringning och röstigenkänning när funktionen SongPal (endast Android™-smarttelefon) eller funktionen Siri (endast iPhone) är aktiverad.

#### N-Mark

Vidrör kontrollvredet med en Android-smarttelefon för att upprätta BLUETOOTH-anslutning.

#### 4 Skivfack

#### 5 Display

#### 6 SEEK +/-

Ställ in radiokanaler automatiskt. Håll intryckt för manuell inställning.

◀◀/▶▶ (föregående/nästa)

◀◀/▶▶ (snabbspola bakåt/framåt)

#### 7 ▲ (mata ut skiva)

#### 8 🔍 (sök) (sidan 11, 13, 14, 15)

Aktivera sökläge under uppspelning.

#### 9 ☎ CALL

Öppna samtalsmenyn. Ta emot/avsluta samtal. Håll intryckt i mer än två sekunder för att växla BLUETOOTH-signal.

#### 10 ↶ (tillbaka)

Återgå till föregående display.

**MODE (sidan 10, 12, 13, 15, 16)**

#### 11 Mottagare för fjärrkontroll

#### 12 MENU\*

Öppna inställningsmenyn.

\* Inte tillgänglig när BT PHONE har valts.

#### 13 Sifferknappar (1 till 6)

Välj lagrade radiokanaler. Håll intryckt för att lagra kanaler.

Ring upp ett lagrat telefonnummer. Håll intryckt för att lagra ett telefonnummer.

## ALBUM ▼/▲

Hoppa över ett album på ljudenheten. Håll intryckt för att hoppa över flera album i rad. Tryck på ▲ för att välja tummen upp eller ▼ för tummen ned i Pandora® (sidan 15).

⏪ (upprepningsläge)

⏩ (slumpläge)

MIC (sidan 16)

PAUSE

## 14 MEGA BASS

Förstärk basljudet synkroniserat med volymnivån. Tryck för att ändra MEGA BASS-inställningen: [ON], [OFF].  
Ställs automatiskt in på [OFF] när [C.AUDIO+] är inställt på [ON].

## 15 PTY (programtyp)

Välj PTY i RDS.

CAT (kategori)

Välj radiokanaler i SiriusXM.

## 16 AUX-ingång

## 17 DSPL (display)

Tryck för att växla alternativ.

➡ SCRL (rulla)

Håll intryckt för att rulla bland alternativen.

## 18 USB-port

## 19 RESET (innerpanel) (sidan 7)

## ➡ MENU\*

Håll intryckt för att öppna inställningsmenyn.

\* Inte tillgänglig när BT PHONE har valts.

## 21 ⏪/⏩/⏮/⏭

Välj menyalternativ och annat.

ENTER

Bekräfta vald inställning.

⏮/⏭ (föregående/nästa)

+/- (album +/-)

## 22 VOL (volym) +/-

Avlägsna skyddsfilmerna före användning.

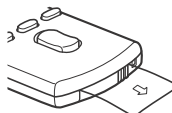

## RM-X11M marinfjärrkontroll (medföljer inte)

## RM-X231-fjärrkontroll

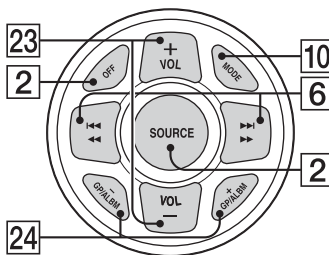
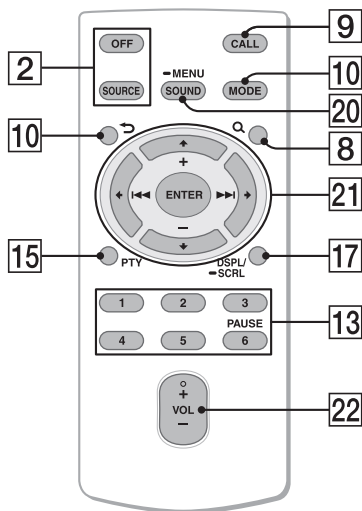

## 23 VOL (volym) +/-

## 24 GP (grupp)/ALBM (album) +/-

Ta emot lagrade kanaler.

VOL +-knappen (volym) har en upphöjd punkt.

## 20 SOUND\*

Öppna SOUND-menyn direkt.

## Komma igång

### Ta bort frontpanelen

Frontpanelen kan tas bort från enheten för att förhindra stöld.

- 1 Håll OFF ① intryckt tills enheten stängs av. Tryck på frigöringsknappen för frontpanelen ② och ta bort panelen genom att dra den mot dig.

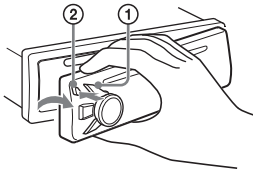

### Varningslarm

Om du slår av tändningen (läget OFF) utan att ta bort frontpanelen, avges ett varningslarm under några sekunder. Larmet avges bara om den inbyggda förstärkaren används.

### Serienummer

Kontrollera att serienumren på enhetens undersida och frontpanelens baksida stämmer överens. I annat fall går det inte att utföra BLUETOOTH-parkoppling, anslutning och frånkoppling via NFC.

### Sätta fast frontpanelen

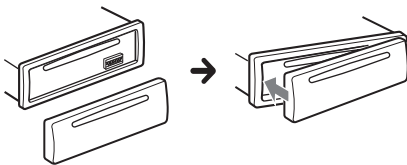

## Återställa enheten

Du måste återställa enheten innan du använder den första gången och efter att du har bytt båt batteri eller ändrat anslutningarna. Ta bort frontpanelen och tryck på RESET på innerpanelen med en kulspetspenna eller liknande.

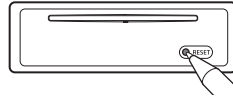

### Obs!

När du trycker på RESET, raderas klockinställningen och vissa typer av lagrat innehåll.

## Växla FM/AM-inställningssteg

Ställ in FM/AM-inställningssteget för ditt land. Inställningen visas **endast när källan är avstängd och klockan visas.**

- 1 Tryck på MENU, vrid kontrollvredet för att välja [SET GENERAL], och tryck sedan på vredet.
- 2 Vrid kontrollvredet för att välja [SET TUNER-STP], och tryck sedan på vredet.
- 3 Vrid kontrollvredet för att välja [SET 50K/9K], [SET 100K/10K] eller [SET 200K/10K], och tryck sedan på vredet.

## Ställa klockan

- 1 Tryck på MENU, vrid kontrollvredet för att välja [SET GENERAL], och tryck sedan på vredet.
- 2 Vrid kontrollvredet för att välja [SET CLOCK ADJ], och tryck sedan på vredet.  
Timangivelsen blinkar.
- 3 Vrid kontrollvredet för att välja timme och minut.  
Tryck på SEEK +/- för att ändra display.
- 4 Tryck på MENU efter minutinställningen. Inställningen är klar och klockan startar.

### Visa klockan\*

Tryck på DSPL.

\* (Fungerar bara om [SUB DISPLAY] är inställt på [SOURCE] (sidan 21).

## Förbereda en BLUETOOTH-enhet

Du kan spela upp musik samt ringa och ta emot samtal med handsfree med en BLUETOOTH-kompatibel enhet, till exempel en smarttelefon, mobiltelefon eller ljudenhet (hädanefter kallad "BLUETOOTH-enhet" om inget annat anges). Mer information om anslutning finns i bruksanvisningen till BLUETOOTH-enheten. Sänk volymen på denna enhet innan du ansluter BLUETOOTH-enheten. I annat fall kan volymen bli mycket hög.

## Ansluta en smarttelefon med One touch-funktion (NFC)

När du vidrör kontrollvredet på denna enhet med en NFC\*-kompatibel smarttelefon, parkopplas enheterna och ansluts automatiskt.

\* NFC (Near Field Communication) är en trådlös teknik för korta avstånd för trådlös kommunikation mellan olika enheter, som mobiltelefoner och IC-brickor. Med NFC-funktionen kan du enkelt upprätta datakommunikation genom att vidröra en viss symbol eller plats på NFC-kompatibla enheter.

För smarttelefoner med Android OS 4.0 eller äldre krävs appen NFC Easy Connect, som kan hämtas på Google Play™. Appen kanske inte är tillgänglig i alla länder/regioner.

### 1 Aktivera NFC-funktionen på smarttelefonen.

Mer information finns i bruksanvisningen till smarttelefonen.

### 2 Vidrör N-Mark-delen på denna enhet med N-Mark-delen på smarttelefonen.

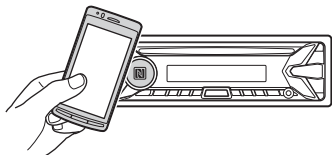

Kontrollera att  tänds på displayen på enheten.

### Koppla från One touch

Vidrör N-Mark-delen på denna enhet med N-Mark-delen på smarttelefonen igen.

#### Obs!

- Var försiktig när du upprättar anslutningen med smarttelefonen, så att du inte repar enheten.
- One touch-anslutning kan inte ske när denna enhet redan är ansluten till en annan NFC-kompatibel enhet. Koppla i så fall från den andra enheten och upprätta anslutningen med smarttelefonen igen.

## Parkoppla och ansluta en BLUETOOTH-enhet

Första gången du ansluter en BLUETOOTH-enhet krävs en gemensam registrering ("parkoppling"). Parkopplingen medför att denna enhet och andra enheter kan identifiera varandra.



- 1 Placera BLUETOOTH-enheten inom en meters avstånd från denna enhet.
- 2 Tryck på CALL, vrid kontrollvredet för att välja [SET PAIRING], och tryck sedan på vredet.  
 blinkar medan enheten är satt i viloläge för parkoppling.
- 3 Utför parkoppling på BLUETOOTH-enheten så att den identifierar denna enhet.
- 4 Välj [MEX-M100BT] på displayen på BLUETOOTH-enheten.

Upprepa från steg 2 om modellnamnet inte visas.

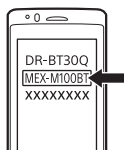

### 5 Skriv [0000] om det krävs ett lösenord\* på BLUETOOTH-enheten.

\* Lösenord kan även kallas passkod, pinkod eller PIN-nummer osv. beroende på enheten.

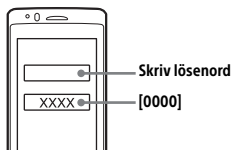

När parkopplingen är klar, lyser  med fast sken.

### 6 Välj denna enhet på BLUETOOTH-enheten för att upprätta BLUETOOTH-anslutning.

 eller  tänds när anslutningen är upprättad.

#### Obs!

Denna enhet kan inte identifieras av en annan enhet medan den är ansluten till en BLUETOOTH-enhet. Möjliggör identifiering genom att aktivera parkopplingsläget och söka efter denna enhet från en annan enhet.



## Starta uppspelningen

Mer information finns i "Spela upp en BLUETOOTH-enhet" (sidan 13).

## Avbryta parkoppling

Upprepa steg 2 för att avbryta parkopplingsläget efter att denna enhet och BLUETOOTH-enheten har parkopplats.

## Ansluta en parkopplad BLUETOOTH-enhet

Om du vill använda en parkopplad enhet, måste du ansluta den till denna enhet. Vissa parkopplade enheter ansluts automatiskt.



**1** Tryck på CALL, vrid kontrollvredet för att välja [SET BT SIGNL], och tryck sedan på vredet.

Kontrollera att tänds.

**2** Aktivera BLUETOOTH-funktionen på BLUETOOTH-enheten.

**3** Anslut BLUETOOTH-enheten till denna enhet.

eller tänds.

Ikoner på displayen:

	Tänds när handsfreesamtal är tillgängligt genom aktivering av HFP (Handsfree Profile).
	Tänds när ljudenheten kan spelas upp genom aktivering av A2DP (Advanced Audio Distribution Profile).

## Ansluta den senast anslutna enheten från denna enhet

Aktivera BLUETOOTH-funktionen på BLUETOOTH-enheten.

Tryck på SRC och välj [BT PHONE] eller [BT AUDIO]. Tryck på ENTER för att ansluta mobiltelefonen, eller på PAUSE för att ansluta ljudenheten.

### Obs!

Vid strömmad uppspelning av BLUETOOTH-ljud går det inte att ansluta från denna enhet till mobiltelefonen. Anslut från mobiltelefonen till denna enhet i stället.

### Tips!

Med BLUETOOTH-signal på: När tändningen slås på, ansluter denna enhet automatiskt till den senast anslutna mobiltelefonen.

## Installera mikrofonen

Mer information finns i "Installera mikrofonen" (sidan 34).

## Ansluta med en iPhone/iPod (automatisk BLUETOOTH-parkoppling)

När en iPhone/iPod med iOS5 eller senare ansluts till USB-porten, parkopplas och ansluts denna enhet automatiskt till iPhone/iPod.

För att aktivera automatisk BLUETOOTH-parkoppling, kontrollera att [SET AUTO PAIR] i [BT] är inställt på [ON] (sidan 21).

**1** Aktivera BLUETOOTH-funktionen på iPhone/iPod.

**2** Anslut iPhone/iPod till USB-porten.

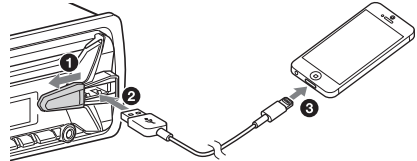

Kontrollera att tänds på displayen på enheten.

### Obs!

- Automatisk BLUETOOTH-parkoppling kan inte ske om denna enhet redan är ansluten till en annan BLUETOOTH-enhet. Koppla i så fall från den andra enheten och anslut sedan iPhone/iPod igen.
- Om automatisk BLUETOOTH-parkoppling inte sker, finns mer information i "Förbereda en BLUETOOTH-enhet" (sidan 8).

## Ansluta en USB-enhet

**1** Sänk volymen på denna enhet.

**2** Anslut USB-enheten till denna enhet.

Anslut iPod/iPhone-enheten via USB-anslutningskabeln för iPod (medföljer inte).

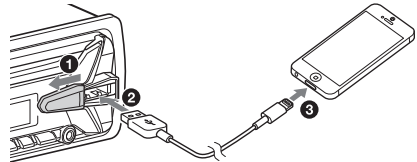

## Ansluta en annan bärbar ljudenhet

- 1 Stäng av den bärbara ljudenheten.
- 2 Sänk volymen på denna enhet.
- 3 Anslut den bärbara ljudenheten till AUX-ingången (stereominiuttag) på denna enhet med en anslutningskabel (medföljer inte)\*.

\* Var noga med att använda ett rakt kontaktdon.

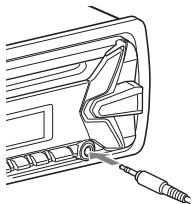

- 4 Tryck på SRC och välj [AUX].

### Matcha volymen på den anslutna enheten med andra källor

Starta uppspelningen på den bärbara ljudenheten på medelhög volym och ställ in normal lyssningsvolym på denna enhet.

Tryck på MENU och välj [SET SOUND] → [SET AUX VOLUME] (sidan 20).

## Lyssna på radio

### Lyssna på radio

Du måste välja inställningssteg (sidan 7). För att lyssna på radio, tryck på SRC och välj [TUNER].

### Lagra automatiskt (BTM)

- 1 Tryck på MODE och ändra frekvensbandet (FM1, FM2, FM3, AM1 eller AM2).
- 2 Tryck på MENU, vrid kontrollvredet för att välja [SET GENERAL], och tryck sedan på vredet.
- 3 Vrid kontrollvredet för att välja [SET BTM], och tryck sedan på vredet. Kanalerna lagras i frekvensordning under sifferknapparna.

### Kanalinställning

- 1 Tryck på MODE och ändra frekvensbandet (FM1, FM2, FM3, AM1 eller AM2).
- 2 Gör en kanalsökning.  
**Ställa in kanaler manuellt**  
Håll SEEK +/- intryckt för att söka efter ungefär rätt frekvens, och tryck på SEEK +/- upprepade gånger för att finjustera frekvensinställningen.  
**Ställa in kanaler automatiskt**  
Tryck på SEEK +/-.  
Avsökningen avbryts när enheten hittar en kanal.

### Lagra kanaler manuellt

- 1 När du har hittat kanalen som du vill lagra, håller du en sifferknapp (1 till 6) intryckt tills [MEM] visas.

### Ta emot lagrade kanaler

- 1 Välj frekvensbandet och tryck på en sifferknapp (1 till 6).

## Använda RDS (Radio Data System)

### Välja programtyper (PTY)

- 1 Tryck på PTY under FM-mottagning.
- 2 Vrid kontrollvredet tills önskad programtyp visas, och tryck sedan på vredet.  
Enheten börjar söka efter en kanal som sänder den valda programtypen.

**Typ av program** (inställningssteg: 200 kHz/10 kHz)

**NEWS** (nyheter), **INFORM** (information), **SPORTS** (sport), **TALK** (prat), **ROCK** (rock), **CLS ROCK** (klassisk rock), **ADLT HIT** (vuxenhits), **SOFT RCK** (mjukrock), **TOP 40** (topp 40), **COUNTRY** (countrymusik), **OLDIES** (gamla godingar), **SOFT** (lugn musik), **NOSTALGA** (nostalgi), **JAZZ** (jazzmusik), **CLASSICL** (klassisk musik), **R & B** (rhythm and blues), **SOFT R&B** (lugn rhythm and blues), **LANGUAGE** (utländskt språk), **REL MUSC** (religiös musik), **REL TALK** (prat med religiös anknytning), **PERSNLTY** (personlighet), **PUBLIC** (allmänhet), **COLLEGE** (college), **HABL ESP** (prat på spanska), **MUSC ESP** (spansk musik), **HIP HOP** (hiphop), **WEATHER** (väder)

**Typ av program** (inställningssteg: 100 kHz/10 kHz, 50 kHz/9 kHz)

**NEWS** (nyheter), **AFFAIRS** (samhälle), **INFO** (information), **SPORT** (sport), **EDUCATE** (utbildning), **DRAMA** (drama), **CULTURE** (kultur), **SCIENCE** (vetenskap), **VARIED** (diverse), **POP M** (popmusik), **ROCK M** (rockmusik), **EASY M** (lättlyssnat), **LIGHT M** (lätt klassiskt), **CLASSICS** (klassisk musik), **OTHER M** (övrig musik), **WEATHER** (väder), **FINANCE** (ekonomi), **CHILDREN** (för barn), **SOCIAL A** (sociala frågor), **RELIGION** (religion), **PHONE IN** (telefonväxteri), **TRAVEL** (resor och semester), **LEISURE** (fritid och hobby), **JAZZ** (jazzmusik), **COUNTRY** (countrymusik), **NATION M** (nationell musik), **OLDIES** (gamla godingar), **FOLK M** (folkmusik), **DOCUMENT** (dokumentärer)

### Ställa in klocktid (CT)

Klockan ställs in med CT-data från RDS-sändningen.

- 1 Ställ in [SET CT-ON] i [SET GENERAL] (sidan 19).

## Lyssna på SiriusXM Radio (endast USA/Kanada)

### Aktivera ditt SiriusXM-abonnemang

SiriusXM ger dig all din favoritmusik på ett och samma ställe. Fler än 140 kanaler med bland annat reklamfri musik, sport, nyheter, prat, komedi och underhållning. Välkommen till satellitradions värld. SiriusXM Connect Vehicle Tuner och abonnemang krävs. Mer information finns på [www.siriusxm.com](http://www.siriusxm.com)

Installera SiriusXM Connect Vehicle Tuner och antennen, och tryck sedan på SRC för att välja [SIRIUSXM]. Nu bör du höra SiriusXM-provlyssningskanalen på kanal 1. När du har kontrollerat att du hör provlyssningskanalen, ska du välja kanal 0 för att hitta radions ID. Radions ID står även angivet på undersidan av SiriusXM Connect Vehicle Tuner och på förpackningen. Du behöver numret för att aktivera ditt abonnemang. Anteckna numret som referens.

I USA kan du aktivera ditt abonnemang online eller genom att ringa till SiriusXM:s kundtjänst:

- Online: Besök [www.siriusxm.com/activatenow](http://www.siriusxm.com/activatenow)
- Telefon: Ring 1-866-635-2349

I Kanada kan du aktivera ditt abonnemang online eller genom att ringa till SiriusXM:s kundtjänst:

- Online: Besök [www.siriusxm.ca/activatexm](http://www.siriusxm.ca/activatexm)
- Telefon: Ring 1-877-438-9677

Under aktiveringen skickar SiriusXM-satelliterna ett aktiveringsmeddelande till radion. När radion har tagit emot aktiveringsmeddelandet, visas följande text på radion: [SUBSCRIPTION UPDATED - ENTER TO CONTINUE]. När du har aktiverat ditt abonnemang, kan du ställa in de kanaler som ingår i abonnemanget.

Obs!

- Aktiveringen tar vanligtvis mellan 10 och 15 minuter, men kan ta upp till en timme.
- Radion måste vara påslagen och ta emot SiriusXM-signalen för att kunna ta emot aktiveringsmeddelandet.

### Välja kanaler för SiriusXM

- 1 Tryck på Q (sök).
- 2 Vrid kontrollvredet för att välja önskad kanal, och tryck sedan på vredet.

### Välja kanaler bland kategorier

- 1 Tryck på CAT.
- 2 Vrid kontrollvredet för att välja önskad kategori, och tryck sedan på vredet.

## Lagra kanaler

- 1 När du har hittat kanalen som du vill lagra, håller du en sifferknapp (1 till 6) intryckt tills [MEM] visas.

Ta emot den lagrade kanalen genom att trycka på MODE för att välja [SXM1], [SXM2] eller [SXM3], och tryck sedan på en sifferknapp (1 till 6).

## Ställa in barnspärrfunktionen

Med barnspärrfunktionen kan du begränsa åtkomsten till SiriusXM-kanaler vars innehåll är avsett för vuxna. När funktionen är aktiverad krävs ett lösenord för att ställa in de låsta kanalerna. Information om hur du anger lösenordet och låser kanaler följer nedan.

- 1 Tryck på MENU och vrid kontrollvredet.
- 2 Välj [SET GENERAL] → [SET PARENTAL] → [SET LOCK SELECT] → [SET LOCK-ON].
- 3 Ange lösenordet genom att vrida kontrollvredet på enheten eller trycka på ↑/↓ på fjärrkontrollen. Växla inmatningsposition genom att trycka på SEEK +/- på enheten eller på ←/→ på fjärrkontrollen. Det fördefinierade lösenordet är [0000].
- 4 Tryck på ENTER efter att ha angett lösenordet.

Lås upp kanalerna genom att trycka på [SET LOCK-OFF].

## Ändra lösenordet

- 1 Tryck på MENU och vrid kontrollvredet.
- 2 Välj [SET GENERAL] → [SET PARENTAL] → [SET CODE EDIT].
- 3 Ange det befintliga lösenordet i motsvarande fält och tryck på ENTER. Det fördefinierade lösenordet är [0000].
- 4 Ange det nya fyrsiffriga lösenordet i motsvarande fält och tryck på ENTER.

## Ändra displayalternativ

Tryck på DSPL för att ändra enligt följande: kanalnummer → (standard) → kanalnamn → artistnamn → låttitel → innehållsinformation → kategorinamn → klocka\*

\* Visas inte när [SUB DISPLAY] är inställt på [CLOCK] (sidan 21).

## Uppspelning

### Spela upp en skiva

- 1 Sätt i skivan (med textsidan upp).

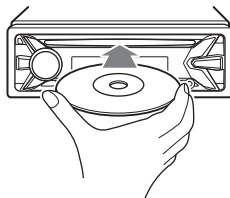

Uppspelningen startar automatiskt.

### Spela upp en USB-enhet

I den här bruksanvisningen används "iPod" som generellt begrepp för iPod-funktionerna på iPod och iPhone, om inget annat anges i texten eller illustrationerna.

Information om iPod-kompatibilitet finns i "Om iPod" (sidan 22) och på vår supportwebbplats (se webbadress på baksidan).

USB-enheter kan användas om de är av typen MSC (Mass Storage Class) och MTP (Media Transfer Protocol) (till exempel USB-minnen, digitalmediespelare och Android-smarttelefoner) och är kompatibla med USB-standarden. Beroende på digitalmediespelaren eller Android-smarttelefonen kan du behöva välja MTP som USB-anslutningsläge.

#### Obs!

- Information om USB-enhetens kompatibilitet finns på vår supportwebbplats (se webbadress på baksidan).
- Följande filer kan inte spelas upp:
  - MP3/WMA/AAC/FLAC:
    - upphovsrättsskyddade filer
    - DRM-filer (Digital Rights Management)
    - flerkanaliga ljudfiler
  - MP3/WMA/AAC:
    - filer med exakt komprimering
  - WAV:
    - flerkanaliga ljudfiler

- 1 Anslut en USB-enhet till USB-porten (sidan 9).

Uppspelningen startar.

Om en enhet redan är ansluten, startar du uppspelningen genom att trycka på SRC och välja [USB] ([IPD] visas på displayen när iPod har hittats).

- 2 Justera volymen på denna enhet.

## Stoppa uppspelningen

Håll OFF intryckt i en sekund.

## Ta bort enheten

Stoppa uppspelningen och ta bort enheten.

## Anmärkning om iPhone

När du ansluter en iPhone via USB, styrs samtalsvolymen från iPhone, inte från denna enhet. Höj inte oavsiktligt volymen på enheten under ett samtal, eftersom volymen kan bli mycket hög när samtalet har avslutats.

## Använda en iPod direkt (passagerarstyrning)

- 1 Håll MODE intryckt under uppspelning tills [MODE IPOD] visas.  
iPod-funktionerna blir tillgängliga.  
Observera att du endast kan ändra volymen på denna enhet.

## Avsluta passagerarstyrning

Håll MODE intryckt tills [MODE AUDIO] visas.

## Spela upp en BLUETOOTH-enhet

Du kan spela upp innehåll på en ansluten enhet som har stöd för BLUETOOTH A2DP (Advanced Audio Distribution Profile).



- 1 Upprätta BLUETOOTH-anslutning med ljudenheten (sidan 8).
- 2 Tryck på SRC och välj [BT AUDIO].
- 3 Starta uppspelningen från ljudenheten.
- 4 Justera volymen på denna enhet.

### Obs!



- Beroende på ljudenheten kan det hända att information om till exempel titel, spårnummer/tid och uppspelningsstatus inte visas på denna enhet.
- Uppspelningen av ljudenheten stoppar inte även om du byter källa på denna enhet.
- [BT AUDIO] visas inte på displayen medan du använder appen SongPal via BLUETOOTH-funktionen.

## Matcha volymen på den anslutna BLUETOOTH-enheten med andra källor

Starta uppspelningen på BLUETOOTH-ljudenheten på medelhög volym och ställ in normal lyssningsvolym på denna enhet.  
Tryck på MENU och välj [SET SOUND] → [SET BTA VOLUME] (sidan 20).

## Söka efter och spela upp spår

### Upprepad och slumpvis uppspelning

- 1 Tryck under uppspelning på  (repetera) eller  (slumpläge) upprepade gånger för att välja önskat uppspelningsläge.  
Det kan ta en stund innan uppspelningen startar i det valda uppspelningsläget.

Vilka uppspelningslägen som är tillgängliga varierar beroende på vilken ljudkälla som har valts.

### Söka efter ett spår efter dess namn (Quick-BrowZer™)

- 1 Under uppspelning med CD, USB eller BT AUDIO\*1, tryck på Q (sök)\*2 för att visa listan med sökkategorier.  
När spårlistan visas, tryck på  (tillbaka) upprepade gånger för att visa önskad sökkategori.  
  
\*1 Endast tillgängligt för ljudenheter med stöd för AVRCP (Audio Video Remote Control Profile) 1.4 eller senare.  
\*2 Under USB-uppspelning, tryck på Q (sök) i mer än två sekunder för att återgå direkt till början av kategorilistan.
- 2 Vrid kontrollvredet för att välja önskad sökkategori, och tryck sedan på vredet.
- 3 Upprepa steg 2 för att söka efter önskat spår.  
Uppspelningen startar.

### Avsluta Quick-BrowZer-läget

Tryck på Q (sök).

## Söka genom att hoppa mellan spår (hoppläge)

- 1 Tryck på Q (sök).
- 2 Tryck på SEEK +.
- 3 Vrid kontrollvredet för att välja önskat spår.  
Listan genomsöks i steg om tio procent av det totala antalet spår.
- 4 Tryck på ENTER för att återgå till Quick-BrowZer-läget.  
Det valda spåret visas.
- 5 Vrid kontrollvredet för att välja önskat spår, och tryck sedan på vredet.  
Uppspelingen startar.

## Lyssna på Pandora®

Med Pandora® kan du strömma musik via din iPhone eller Android-smarttelefon. Du kan styra Pandora® på en BLUETOOTH-ansluten iPhone/Android-smarttelefon från denna enhet. Pandora® är endast tillgängligt i vissa länder. Besök <http://www.pandora.com/legal> för mer information.

---

## Ställa in Pandora®

- 1 Kontrollera att den mobila enheten är kompatibel med appen genom att besöka supportwebbplatsen enligt uppgifterna på baksidan.
- 2 Hämta den senaste versionen av appen Pandora® från appbutiken för den mobila enheten. En lista med kompatibla enheter finns på [www.pandora.com/everywhere/mobile](http://www.pandora.com/everywhere/mobile)

---

## Strömma Pandora®

- 1 Anslut den mobila enheten till denna enhet (sidan 8).
- 2 Tryck på SRC för att välja [PANDORA].
- 3 Starta appen Pandora® på den mobila enheten.
- 4 Tryck på PAUSE för att starta uppspelningen.

### Om enhetsnumret visas

Kontrollera att samma nummer visas (till exempel 123456) på denna enhet och den mobila enheten. Tryck sedan på ENTER på denna enhet och välj [Yes] på den mobila enheten.

### När du aktiverar BLUETOOTH-funktionen

Du kan justera volymnivån.  
Tryck på MENU och välj [SET SOUND] → [SET BTA VOLUME] (sidan 20).

## Tillgängliga funktioner i Pandora®

### Tummen upp/tummen ned

Du kan anpassa kanalerna efter dina egna preferenser genom att välja "tummen upp" eller "tummen ned".

- 1 Tryck på ▲ (tummen upp) eller ▼ (tummen ned) under uppspelning.

### Använda kanallistan

Med kanallistan kan du enkelt välja kanalerna du vill lyssna på.

- 1 Tryck på Q (sök) under uppspelning.
- 2 Tryck på SEEK + för att välja sorteringsordning [BY DATE] (datumordning) eller [A TO Z] (bokstavsordning).
- 3 Vrid kontrollvredet för att välja önskad kanal, och tryck sedan på vredet. Uppspelningen startar.

### Bokmärken

Du kan bokmärka spåret som spelas upp och lagra det i ditt Pandora®-konto.

- 1 Tryck på MODE under uppspelningen.

## Handsfreeamtal (endast via BLUETOOTH)

Om du vill använda mobiltelefon, måste du ansluta den till enheten. Mer information finns i "Förbereda en BLUETOOTH-enhet" (sidan 8).



## Ta emot ett samtal

- 1 Tryck på CALL när det hörs en ringsignal för inkommande samtal. Samtalet aktiveras.

### Obs!

Ringsignalen och motpartens röst matas bara ut från fronthögtalarna.

### Avböja ett samtal

Håll OFF intryckt i en sekund.

### Avsluta ett samtal

Tryck på CALL igen.

## Ringa ett samtal

Du kan ringa samtal via kontaktlistan eller samtalshistoriken när du har anslutit en mobiltelefon med stöd för PBAP (Phone Book Access Profile).

### Via kontaktlistan

- 1 Tryck på CALL, vrid kontrollvredet för att välja [SET PHONE BOOK], och tryck sedan på vredet.
- 2 Vrid kontrollvredet för att välja en initial i bokstavslistan, och tryck sedan på vredet.
- 3 Vrid kontrollvredet för att välja ett namn i namnlistan, och tryck sedan på vredet.
- 4 Vrid kontrollvredet för att välja ett nummer i nummerlistan, och tryck sedan på vredet. Samtalet aktiveras.

## Via samtalshistoriken

- 1 Tryck på CALL, vrid kontrollvredet för att välja [SET RECENT CALL], och tryck sedan på vredet.  
Samtalshistoriken visas.
- 2 Vrid kontrollvredet för att välja ett namn eller telefonnummer i samtalshistoriken, och tryck sedan på vredet.  
Samtalet aktiveras.

## Via inmatat telefonnummer

- 1 Tryck på CALL, vrid kontrollvredet för att välja [SET DIAL NUMBER], och tryck sedan på vredet.
- 2 Vrid kontrollvredet för att skriva telefonnumret, välj [ ] (blanksteg), och tryck sedan på ENTER\*.  
Samtalet aktiveras.  
\* Tryck på SEEK +/- för att ändra display.

### Obs!

[ ] visas i stället för [#] på displayen.

## Via återuppringning

- 1 Tryck på CALL, vrid kontrollvredet för att välja [SET REDIAL], och tryck sedan på vredet.  
Samtalet aktiveras.

## Via förval

- 1 Tryck på SRC, vrid kontrollvredet för att välja [BT PHONE], och tryck sedan på vredet.
- 2 Tryck på en sifferknapp (1 till 6) för att välja önskad kontakt.
- 3 Tryck på ENTER.  
Samtalet aktiveras.

## Förinställa telefonnummer

Du kan lagra upp till sex kontakter som förval.

- 1 Välj telefonnumret som du vill lagra som förval via kontaktlistan eller samtalshistoriken, eller genom att skriva numret direkt.  
Telefonnumret visas på displayen.
- 2 Håll en sifferknapp (1 till 6) intryckt tills [MEM] visas.  
Kontakten lagras under den valda sifferknappen.

## Via rösttaggar

Du kan ringa ett samtal genom att säga den rösttagg som har lagrats på en ansluten mobiltelefon med röstuppringningsfunktion.

- 1 Tryck på CALL, vrid kontrollvredet för att välja [SET VOICE DIAL], och tryck sedan på vredet.  
Eller tryck på VOICE medan funktionen SongPal är avstängd.
- 2 Säg den rösttagg som har lagrats på mobiltelefonen.  
Din röst identifieras och samtalet kopplas.

### Avbryta röstuppringning

Tryck på VOICE.

## Tillgängliga funktioner under samtal

### Justera volymen på ringsignalen

Vrid kontrollvredet medan du tar emot samtalet.

### Justera volymen på motpartens röst

Vrid kontrollvredet under samtalet.

### Justera volymen för motparten (mic gain-justering)

Tryck på MIC.

Tillgängliga volymnivåer: [BTP MIC GAIN-LOW], [BTP MIC GAIN-MID], [BTP MIC GAIN-HI]

### Reducera eko och brus (eko-/brusreducering)

Håll MIC intryckt.

Tillgängliga lägen: [BTP EC/NC-1], [BTP EC/NC-2]

### Aktivera och inaktivera handsfreeläge

Tryck på MODE under ett samtal för att växla ljudutmatningen mellan enheten och mobiltelefonen.

### Obs!

Funktionen är inte tillgänglig på alla mobiltelefoner.



## Praktiska funktioner

### SongPal med iPhone/Android-smarttelefon

Du måste hämta den senaste versionen av appen SongPal från App Store för iPhone eller från Google Play för Android-smarttelefoner.



#### Obs!

- Följ av säkerhetsskäl lokala vattentrafiklagar och regler, och använd aldrig appen under körning.
- SongPal är en app med vilken du kan styra Sony-ljudenheter som är kompatibla med SongPal från din iPhone/Android-smarttelefon.
- Vilka funktioner som kan styras med SongPal varierar beroende på den anslutna enheten.
- Läs informationen om iPhone/Android för att kunna använda funktionerna i SongPal.
- Mer information om SongPal finns på: <http://rd1.sony.net/help/speaker/songpal/>
- Besök webbplatsen nedan och kontrollera kompatibla modeller av iPhone/Android-smarttelefoner.  
För iPhone: Besök App Store  
För Android-smarttelefon: Besök Google Play

### Upprätta anslutning med SongPal

**1** Upprätta BLUETOOTH-anslutning med iPhone/Android-smarttelefonen (sidan 8).

**2** Starta appen SongPal.

**3** Håll ENTER intryckt på enheten i mer än två sekunder.

Anslutningen till iPhone/Android-smarttelefonen upprättas.

Information om styrfunktionerna på iPhone/Android-smarttelefonen finns i appens hjälpfunktion.

#### Om enhetsnumret visas

Kontrollera att numret visas (till exempel 123456) och välj [Yes] på iPhone/Android-smarttelefonen.

#### Avsluta anslutningen

Håll ENTER intryckt.

### Välja källa eller app

Du kan välja önskad källa eller app på iPhone/Android-smarttelefonen på denna enhet.

#### Välja källa

Tryck på SRC upprepade gånger. Eller tryck på SRC, vrid kontrollvredet för att välja önskad källa, och tryck sedan på ENTER.

#### Visa listan med källor

Tryck på SRC.

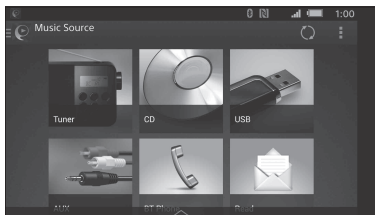

### Meddelanden via röstguide (endast på Android)

När enheten tar emot sms, meddelanden från Twitter/Facebook/kalendern och annat, läses de upp automatiskt via båtötgatarna.

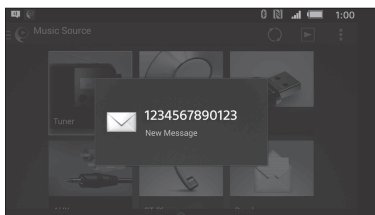

Information om inställningarna finns i appens hjälpfunktion.

## Aktivera röstigenkänning (endast på Android)

Genom att registrera appar kan du styra dem via röstkommandon. Information finns i appens hjälpfunktion.

### Aktivera röstigenkänning

- 1 Tryck på VOICE för att aktivera röstigenkänning.
- 2 Säg önskat röstkommando i mikrofonen när [Say Source or App] visas på Android-smarttelefonen.

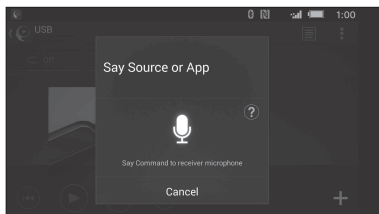

#### Obs!

- Röstigenkänning är inte tillgänglig i alla situationer.
- Funktionen kanske inte fungerar korrekt beroende på kapaciteten på den anslutna Android-smarttelefonen.
- Använd funktionen i förhållanden där brus, till exempel motorljud, är minimerat under röstigenkänningen.

## Svara på ett sms (endast på Android)

Du kan svara på sms via röstigenkänning.

- 1 Aktivera röstigenkänning och säg "Reply". Meddelandeskärmen visas i SongPal.
- 2 Tala in ett svarsmeddelande. Listan med relevanta meddelanden visas i SongPal.
- 3 Vrid kontrollvredet för att välja önskat meddelande, och tryck sedan på vredet. Meddelandet skickas.

## Göra diverse inställningar

Du kan justera diverse inställningar via iPhone/Android-smarttelefonen.

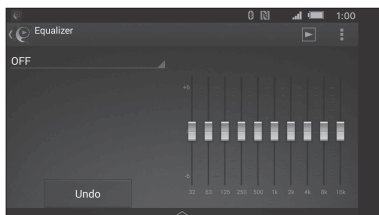

Information om inställningarna finns i appens hjälpfunktion.

## Använda Siri Eyes Free

Med Siri Eyes Free kan du använda en iPhone med handsfree genom att helt enkelt tala i mikrofonen. Funktionen kräver att du ansluter en iPhone till denna enhet via BLUETOOTH. Funktionen är tillgänglig på iPhone 4s eller senare. Kontrollera att den senaste iOS-versionen är installerad på din iPhone.

Du måste slutföra BLUETOOTH-registrering och välja anslutningsinställningar för iPhone och denna enhet i förväg. Mer information finns i "Förbereda en BLUETOOTH-enhet" (sidan 8).

### 1 Aktivera Siri-funktionen på iPhone.

Mer information finns i bruksanvisningen till iPhone.

### 2 Tryck på VOICE.

Skärmen för röstkommando visas.

### 3 Tala i mikrofonen efter ljudsignalen.

iPhone-enheten avger en ny ljudsignal och Siri börjar svara.

### Inaktivera Siri Eyes Free

Tryck på VOICE.

#### Obs!

- Funktionen kanske inte känner igen din röst i alla situationer. (Till exempel ombord på en båt i rörelse.)
- På platser med dålig mottagning av iPhone-signaler kan det hända att Siri Eyes Free inte fungerar korrekt eller att svarstiden blir längre.
- Beroende på användningsförhållandena kan det hända att Siri Eyes Free inte fungerar korrekt eller stängs av.
- Om du spelar upp ett spår på en iPhone via BLUETOOTH-ljudanslutning och spåret börjar spelas upp via BLUETOOTH, avslutas Siri Eyes Free automatiskt och enheten växlar över till BLUETOOTH-ljudkällan.
- När Siri Eyes Free aktiveras under uppspelning, kan enheten växla till BLUETOOTH-ljudkällan även om du inte väljer ett spår.
- När du ansluter iPhone till USB-porten, kan det hända att Siri Eyes Free inte fungerar korrekt eller stängs av.
- Aktivera inte Siri på iPhone när du ansluter telefonen till denna enhet. Siri Eyes Free kanske inte fungerar korrekt eller stängs av.
- Det matas inte ut något ljud medan Siri Eyes Free är aktiverat.

## Inställningar

### Avbryta DEMO-läget

Du kan avbryta demodisplayen som visas när källan är avstängd och klockan visas.

- 1 Tryck på MENU, vrid kontrollvredet för att välja [SET GENERAL], och tryck sedan på vredet.
- 2 Vrid kontrollvredet för att välja [SET DEMO], och tryck sedan på vredet.
- 3 Vrid kontrollvredet för att välja [SET DEMO-OFF], och tryck sedan på vredet.  
Inställningen är klar.
- 4 Tryck på ↵ (tillbaka) två gånger.  
Skärmen återgår till normalt mottagnings-/uppspelningsläge.

### Grundläggande inställningar

Du kan välja inställningar inom följande kategorier: allmän inställning (GENERAL), ljudinställning (SOUND), displayinställning (DISPLAY), BLUETOOTH-inställning (BT), SongPal-inställning (SONGPAL) (Inte tillgängligt när BT PHONE har valts.)

- 1 Tryck på MENU.
- 2 Vrid kontrollvredet för att välja önskad inställningskategori, och tryck sedan på vredet.  
Vilka alternativ som är tillgängliga varierar beroende på källan och inställningarna.
- 3 Vrid kontrollvredet för att välja alternativ, och tryck sedan på vredet.

#### Återgå till föregående display

Tryck på ↵ (tillbaka).

### Allmän inställning (GENERAL)

#### DEMO (demonstration)

Aktivera demonstrationen: [ON], [OFF].

#### CLOCK ADJ (justera klocka) (sidan 7)

#### TUNER-STP (inställningssteg) (sidan 7)

(Endast tillgängligt när källan är avstängd och klockan visas.)

#### CAUT ALARM (varningslarm)

Aktivera varningslarm: [ON], [OFF] (sidan 7).  
(Endast tillgängligt när källan är avstängd och klockan visas.)

#### BEEP

Aktivera ljudsignalen: [ON], [OFF].

#### AUTO OFF

Stäng av automatiskt efter önskad tid när enheten stängs av: [ON] (30 minuter), [OFF].

#### CT (klocktid)

Aktivera CT-funktionen: [ON], [OFF].

#### BTM (Best Tuning Memory) (sidan 10)

(Endast tillgängligt när radion har valts.)

#### PARENTAL

Ställ in barnspärren på [ON], [OFF] och ändra lösenordet (sidan 12).  
(Endast tillgängligt när SiriusXM har valts.)

#### SXM RESET (återställ SiriusXM)

Initiera inställningarna i SiriusXM Connect Vehicle Tuner (förinställda kanaler/barnspärr): [YES], [NO].  
(Endast tillgängligt när SiriusXM har valts.)

#### FIRMWARE

Kontrollera/uppdatera versionen av den fasta programvaran. Mer information finns på följande supportwebbplats:

<http://esupport.sony.com/>

#### FW VERSION (version av fast programvara)

Visar den aktuella versionen av den fasta programvaran.

#### FW UPDATE (uppdatera fast programvara)

Uppdatera den fasta programvaran: [YES], [NO].  
(Endast tillgängligt när källan är avstängd och klockan visas.)

### Ljudinställning (SOUND)

Denna inställningsmeny är tillgänglig när en annan källa än BT PHONE har valts.

#### CLEAR AUDIO+

Återger ljudet genom att optimera digitalsignalen med Sonys rekommenderade ljudinställningar: [ON], [OFF].  
(Ställs automatiskt in på [OFF] när [EQ10 PRESET] ändras och/eller MEGA BAS är inställt på [ON].)

#### EQ10 PRESET

Välj mellan tio equalizerkurvor och avstängt: [OFF], [R&B], [ROCK], [POP], [DANCE], [HIP-HOP], [ELECTRONICA], [JAZZ], [SOUL], [COUNTRY], [CUSTOM].  
Inställningen av equalizerkurvan kan lagras för varje källa.

---

## EQ10 CUSTOM

Ställer in [CUSTOM] för EQ10.  
Ställa in equalizerkurvan: [BAND1] 32 Hz, [BAND2] 63 Hz, [BAND3] 125 Hz, [BAND4] 250 Hz, [BAND5] 500 Hz, [BAND6] 1 kHz, [BAND7] 2 kHz, [BAND8] 4 kHz, [BAND9] 8 kHz, [BAND10] 16 kHz.  
Volymnivån kan ställas in i steg om 1 dB, från -6 dB till +6 dB.

---

## POSITION (lyssningsposition)

**F/R POSITION** (främre/bakre position)  
Simulerar ett naturligt ljudfält genom att fördröja ljudutmatningen från högtalarna utifrån din position:

- ① [FRONT L] (främre vänster),
- ② [FRONT R] (främre höger),
- ③ [FRONT] (främre mitten),
- ④ [ALL] (mitt på båten),

[OFF] (ingen inställd position)

**ADJ POSITION\*** (justera position)

Finjustera lyssningspositionen: [+3] – [CENTER] – [-3].

**SW POSITION\*** (subwooferposition)

- Ⓐ [NEAR] (nära),
  - Ⓑ [NORMAL] (normal),
  - Ⓒ [FAR] (långt bort)
- 

## BALANCE

Justera ljudbalansen: [RIGHT-15] – [CENTER] – [LEFT-15].

---

## FADER

Justera den relativa nivån: [FRONT-15] – [CENTER] – [REAR-15].

---

## DSEE (Digital Sound Enhancement Engine)

Förbättrar digitalt komprimerat ljud genom att återställa höga frekvenser som gick förlorade vid komprimeringen.  
Inställningen kan lagras för alla källor utom radio.

Välj DSEE-läge: [ON], [OFF].

---

## AAV (avancerad automatisk volym)

Optimera uppspelningsvolymen för alla uppspelningskällor: [ON], [OFF].

---

## REARBAS ENH (förstärkare för bakre bas)

Förstärker basljudet genom att använda en lågpasfilterinställning på de bakre högtalarna. Funktionen medför att de bakre högtalarna fungerar som subwoofer om ingen är ansluten. (Fungerar bara om [SUBW MODE] är inställt på [OFF].)

**RBE MODE** (Rear Bass Enhancer-läge)

Välj Rear Bass Enhancer-läge: [1], [2], [3], [OFF].

**LPF FREQ** (lågpassfilterfrekvens)

Välj subwoofers brytfrekvens: [50Hz], [60Hz], [80Hz], [100Hz], [120Hz].

**LPF SLOPE** (lågpassfilterlutning)

Välj LPF-lutning: [1], [2], [3].

---

## SUBW DIRECT (direkt subwooferanslutning)

Du kan använda subwoofern utan förstärkare när den är ansluten till den bakre högtalarkabeln. (Fungerar bara om [RBE MODE] är inställt på [OFF].)

Var noga med att ansluta en 4–8 ohm subwoofer till endast en av de bakre högtalarkablarna. Anslut inte en högtalare till kabeln till den andra bakre högtalaren.

**SUBW MODE** (subwooferläge)

Välj subwooferläge: [1], [2], [3], [OFF].

**SUBW PHASE** (subwooferfas)

Välj subwooferfas: [NORM], [REV].

**SW POSITION\*** (subwooferposition)

Välj subwooferposition: [NEAR], [NORMAL], [FAR].

**LPF FREQ** (lågpassfilterfrekvens)

Välj subwoofers brytfrekvens: [50Hz], [60Hz], [80Hz], [100Hz], [120Hz].

**LPF SLOPE** (lågpassfilterlutning)

Välj LPF-lutning: [1], [2], [3].

---

## SUB WOOFER

**SUBW LEVEL** (subwoofernivå)

Justera subwoofervolymen:

[+10 dB] – [0 dB] – [-10 dB].

([ATT] visas vid den lägsta inställningen.)

**SUBW PHASE** (subwooferfas)

Välj subwooferfas: [NORM], [REV].

**SW POSITION\*** (subwooferposition)

Välj subwooferposition: [NEAR], [NORMAL], [FAR].

**LPF FREQ** (lågpassfilterfrekvens)

Välj subwoofers brytfrekvens: [50Hz], [60Hz], [80Hz], [100Hz], [120Hz].

**LPF SLOPE** (lågpassfilterlutning)

Välj LPF-lutning: [1], [2], [3].

---

## HPF (högpasfilter)

**HPF FREQ** (högpasfilterfrekvens)

Välj brytfrekvens för främre/bakre högtalare:

[OFF], [50Hz], [60Hz], [80Hz], [100Hz], [120Hz].

**HPF SLOPE** (högpasfilterlutning)

Välj HPF-lutning (får effekt endast när [HPF FREQ] är inställt på något annat än [OFF]): [1], [2], [3].

---

## AUX VOLUME (AUX-volymnivå)

Justera volymnivån på samtliga anslutna externa enheter: [+18 dB] – [0 dB] – [-8 dB].  
Inställningen medför att volymnivån mellan källorna inte behöver justeras.

---

## BTA VOLUME (volymnivå på BLUETOOTH-ljud)

Justera volymnivån på samtliga anslutna BLUETOOTH-enheter: [+6 dB] – [0 dB] – [-6 dB].  
Inställningen medför att volymnivån mellan källorna inte behöver justeras.

---

\* Visas inte när [F/R POSITION] är inställt på [OFF].

---

## Displayinställning (DISPLAY)

---

### DIMMER

Släck displayen: [ON], [OFF], [AT] (auto)  
([AT] är endast tillgängligt när ljudsedaren är ansluten och ljuset är tänt).

---

### SUB DISPLAY

Välj vad som ska visas som subwooferinformation: [SOURCE], [CLOCK].

---

### BUTTON COLOR

Ställ in en förinställd eller anpassad färg på knapparna.

#### COLOR

Välj bland 15 förinställda färger och en anpassad färg.

#### CUSTOM COLOR

Lagra en anpassad knappfärg.

##### RGB RED, RGB GREEN, RGB BLUE

Tillgänglig färgskala: [0]-[32] ([0] kan inte ställas in för alla färgskalor).

---

### DSPL COLOR (displayfärg)

Ställ in en förinställd eller anpassad färg för displayen.

#### COLOR

Välj bland 15 förinställda färger och en anpassad färg.

#### CUSTOM COLOR

Lagra en anpassad färg för displayen.

##### RGB RED, RGB GREEN, RGB BLUE

Tillgänglig färgskala: [0]-[32] ([0] kan inte ställas in för alla färgskalor).

---

### SOUND SYNC (ljudsynkronisering)

Aktivera synkronisering av ljus och ljud: [ON], [OFF].

---

### MOTION DSPL (rörelsedisplay)

Visa rörelsemönster: [ON], [OFF], [SA] (spektrumanalysator).

---

### AUTO SCROLL

Rolla automatiskt i långa inställningsalternativ: [ON], [OFF].  
(Inte tillgängligt när AUX eller radion har valts.)

---

---

## BLUETOOTH-inställning (BT)

---

### PAIRING (sidan 8)

---

### PHONE BOOK (sidan 15)

---

### REDIAL (sidan 16)

---

### RECENT CALL (sidan 16)

---

### VOICE DIAL (sidan 16)

---

### DIAL NUMBER (sidan 16)

---

### RINGTONE

Välj om ringsignalen ska matas ut från enheten eller den anslutna mobiltelefonen: [1] (enhet), [2] (mobiltelefon).

---

### AUTO ANSWER

Välj att enheten ska besvara inkommande samtal automatiskt: [OFF], [1] (cirka tre sekunder), [2] (cirka tio sekunder).

---

### AUTO PAIR (automatisk parkoppling)

Starta BLUETOOTH-parkoppling automatiskt när en iOS-enhet version 5.0 eller senare ansluts via USB: [ON], [OFF].

---

### BT SIGNAL (BLUETOOTH-signal) (sidan 9)

Aktivera/inaktivera BLUETOOTH-funktionen.

---

### BT INIT (initiera BLUETOOTH)

Initiera alla BLUETOOTH-relaterade inställningar (till exempel parkopplingsinformation, förval, enhetsinformation): [YES], [NO].

Initiera alla inställningar när du ska kassera enheten.

(Endast tillgängligt när källan är avstängd och klockan visas.)

---

---

## SongPal-inställning (SONGPAL)

---

Aktivera och inaktivera SongPal-funktion (anslutning).

## Övrig information

### Uppdatera fast programvara

Du kan uppdatera den fasta programvaran på enheten från följande supportwebbplats:

<http://esupport.sony.com/>

Besök webbplatsen och uppdatera den fasta programvaran enligt anvisningarna.

### Försiktighetsåtgärder

- Låt enheten svalna om båten har legat förtöjd i direkt solljus.
- Lämna inte kvar frontpanelen eller ljudenheter i båten. De kan skadas på grund av hög temperatur.
- Antennen fälls ut automatiskt.

### Kondens

Om det uppstår kondens inuti enheten, ska du ta ut skivan och låta enheten torka i cirka en timme. I annat fall fungerar den inte korrekt.

### Bibehålla hög ljudkvalitet

Spill inte vätska på enheten eller skivorna.

### Anmärkning om skivor

- Utsätt inte skivorna för direkt solljus eller värmekällor, till exempel varmluftsventiler. Lämna dem inte i en båt som ligger förtöjd i direkt solljus.
- Torka av skivorna från mitten och utåt med en rengöringsduk innan de används. Använd inte lösningsmedel som bensin, thinner eller rengöringsmedel som finns att köpa i handeln.
- Denna enhet är utformad för att spela upp skivor som följer cd-standard (Compact Disc). DualDisc-skivor och vissa musikskivor som kodats med tekniker för upphovsrättskydd överensstämmer inte med cd-standard (Compact Disc). Sådana skivor är därför eventuellt inte kompatibla med denna enhet.
- Skivor som INTE kan spelas upp på enheten:
  - Skivor med etiketter, dekal, tejp eller papper. Sådana kan medföra felfunktion eller förstöra skivan.
  - Skivor utan standardformat (till exempel fyrkantiga eller hjärt- eller stjärnformade). Sådana kan skada enheten.
  - Skivor med storleken 8 cm (3 1/4 tum).



### Anmärkningar om CD-R/CD-RW-skivor

- Om en flersessionsdisk inleds med en CD-DA-session, identifieras den som en CD-DA-skiva och övriga sessioner spelas inte upp.
- Skivor som INTE kan spelas upp på enheten:
  - CD-R/CD-RW-skivor med dålig inspelningskvalitet
  - CD-R/CD-RW-skivor inspelade med inkompatibel inspelningsenhet
  - CD-R/CD-RW-skivor som har slutbehandlats felaktigt
  - CD-R/CD-RW-skivor som är inspelade i annat format än musik-cd-format eller MP3-format enligt ISO9660 Level 1/Level 2, Joliet/Romeo eller flersession

### Uppspelningsordning för ljudfiler

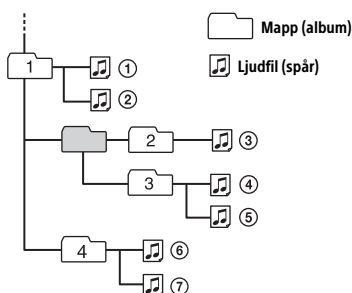

### Om iPod

- Enheten kan anslutas till följande iPod-modeller. Uppdatera dina iPod-enheter till den senaste programvaran före användning.

Kompatibla iPhone-/iPod-modeller

Kompatibel modell	Bluetooth®	USB
iPhone 6 Plus	○	○
iPhone 6	○	○
iPhone 5s	○	○
iPhone 5c	○	○
iPhone 5	○	○
iPhone 4s	○	○
iPhone 4	○	○
iPhone 3GS	○	○
iPhone 3G		○
iPod touch (femte generationen)	○	○
iPod touch (fjärde generationen)	○	○

Kompatibel modell	Bluetooth®	USB
iPod touch (tredje generationen)		○
iPod touch (andra generationen)		○
iPod classic		○
iPod nano (sjunde generationen)		○
iPod nano (sjätte generationen)		○
iPod nano (femte generationen)		○
iPod nano (fjärde generationen)		○
iPod nano (tredje generationen)		○

- "Made for iPod" och "Made for iPhone" innebär att ett elektroniskt tillbehör har utformats specifikt för anslutning till iPod respektive iPhone, samt att produkten har certifierats av utvecklaren för att uppfylla prestandakraven från Apple. Apple kan inte hållas ansvarigt för den här enhetens funktion eller uppfyllande av regulatoriska säkerhetsstandarder. Obs! Om detta tillbehör används tillsammans med iPod eller iPhone kan det påverka trådlösa funktioner.

Kontakta närmaste Sony-återförsäljare om du har frågor om eller problem med enheten som inte beskrivs i denna handbok.

## Underhåll

### Byta ut litiumbatteriet i fjärrkontrollen

Under normala användningsförhållanden räcker batteriet i cirka ett år. (Batteritiden kan bli kortare beroende på användningsförhållandena.) När batteriet börjar ta slut, blir fjärrkontrollens räckvidd kortare.

### IAKTTA FÖRSIKTIGHET

Batteriet kan explodera om det byts ut på fel sätt. Byt bara ut det mot ett batteri av samma eller motsvarande typ.

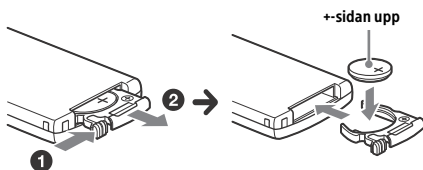

### Anmärkningar om litiumbatteriet

- Förvara litiumbatteriet oåtkomligt för barn. Kontakta läkare omgående om någon skulle svälja batteriet.
- Torka av batteriet med en torr duk för att säkerställa god kontakt.
- Kontrollera att polerna är vända åt rätt håll när du sätter i batteriet.
- Håll inte batteriet med en pincett av metall, eftersom det kan leda till kortslutning.

### Rengöra kontaktarna

Om kontaktarna mellan enheten och frontpanelen är smutsiga, kanske inte enheten fungerar korrekt. Förhindra detta genom att avlägsna frontpanelen (sidan 7) och rengöra kontaktarna med en bomullstopps. Var inte för hårdhänt. Kontaktarna kan skadas.

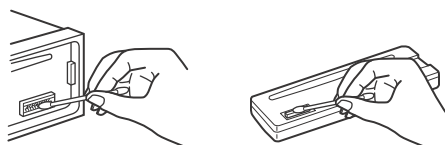

### Obs!

- Stäng av säkerhetsskäl av tändningen innan du rengör kontaktarna, och ta ut nyckeln ur tändlåset.
- Vidrör aldrig kontaktarna direkt med fingrarna eller ett metallföremål.

## Specifikationer

### FÖR KUNDER I USA. INTE AVSEDD FÖR ANVÄNDNING I KANADA, INKLUSIVE PROVINSEN QUÉBEC.

### SPECIFIKATIONER FÖR LJUDEFFEKT



CEA2006-standard  
 Uteffekt: 40 W RMS x 4 vid  
 4 ohm < 1 % THD+N  
 SN-förhållande: 80 dBA  
 (referensvärde: 1 W vid 4 ohm)

### Radio

#### FM

Inställningsområde:  
 87,5–108,0 MHz (i steg om 50 kHz)  
 87,5–108,0 MHz (i steg om 100 kHz)  
 87,5–107,9 MHz (i steg om 200 kHz)

FM-inställningssteg:  
 50 kHz/100 kHz/200 kHz växlingsbart

#### Antennanslutning:

Extern antennkontakt

#### Mellanfrekvens:

FM CCIR: -1 956,5 till -487,3 kHz och  
 +500,0 till +2 095,4 kHz

Känslighet: 8 dBf

Selektivitet: 75 dB vid 400 kHz

Signal/brus-förhållande: 73 dB

Separation: 50 dB vid 1 kHz

Frekvensåtergivning: 20–15 000 Hz

## AM

Inställningsområde:

531–1 602 kHz (i steg om 9 kHz)

530–1 710 kHz (i steg om 10 kHz)

AM-inställningssteg:

9 kHz/10 kHz växlingsbart

Antennanslutning:

Extern antennkontakt

Känslighet: 26 µV

## CD-spelare

Signal till brus-förhållande: 120 dB

Frekvensåtergivning: 10–20 000 Hz

Wow och flutter: Under mätbar gräns

Maximalt antal: (endast CD-/R-/CD-RW)

– mappar (album): 150 (inklusive rotmapp)

– filer (spår) och mappar: 300 (färre än 300 om mapp-/filnamnen är långa)

– visningsbara tecken i fil-/mappnamn: 32 (Joliet)/64 (Romeo)

Motsvarande kod: MP3 (.mp3), WMA (.wma) och AAC (.m4a)

## USB-spelare

Gränssnitt: USB (High-speed)

Maximal strömstyrka: 1,5 A

Maximalt antal identifierbara spår: 10 000

Motsvarande kod:

MP3 (.mp3)

Bithastighet: 8–320 kbit/s (stöd för VBR (variabel bithastighet))

Samplingsfrekvens: 16–48 kHz

WMA (.wma)

Bithastighet: 32–192 kbit/s (stöd för VBR (variabel bithastighet))

Samplingsfrekvens: 32 kHz, 44,1 kHz, 48 kHz

AAC (.m4a, .mp4)

Bithastighet: 8–320 kbit/s

Samplingsfrekvens: 11,025–48 kHz

WAV (.wav)

Bitdjup: 16 bitar

Samplingsfrekvens: 44,1 kHz, 48 kHz

FLAC (.flac)

Bitdjup: 16 bitar, 24 bitar

Samplingsfrekvens: 44,1 kHz, 48 kHz

## Trådlös kommunikation

Kommunikationssystem:

BLUETOOTH-standard version 3.0

Utmatning:

BLUETOOTH-standard effektklass 2 (max +4 dBm)

Största kommunikationsräckvidd:

Siktlinje cirka 10 m\*1

Frekvensband:

2,4 GHz-bandet (2,4000–2,4835 GHz)

Moduleringsmetod: FHSS

Kompatibla BLUETOOTH-profiler\*2:

A2DP (Advanced Audio Distribution Profile) 1.3

AVRCP (Audio Video Remote Control Profile) 1.5

HFP (Handsfree Profile) 1.6

PBAP (Phone Book Access Profile)

SPP (Serial Port Profile)

MAP (Message Access Profile)

HID (Human Interface Device Profile)

Motsvarande kod:

SBC (.sbc) och AAC (.m4a)

\*1 Faktisk räckvidd varierar beroende på faktorer som hinder mellan enheter, magnetfält runt en mikro vågsugn, statisk elektricitet, mottagningskänslighet, antennens prestanda, operativsystem, programvara och liknande.

\*2 BLUETOOTH-standardprofiler anger syftet med BLUETOOTH-kommunikation mellan enheter.

## Förstärkare

Utmatning: Högtalare

Högtalarimpedans: 4–8 ohm

Maximal utteffekt: 100 W × 4 (vid 4 ohm)

## Allmänt

Utgångar:

Ljudutgång (FRONT, REAR, SUB)

Utgång för antenn/förstärkare (REM OUT)

Ingångar:

SiriusXM-ingång (endast USA/Kanada)

Fjärrkontrollgång

Antenngång

MIC-ingång

AUX-ingång (stereominikontakt)

USB-port

Strömförsörjning: 12 V DC båt batteri (minus (jord))

Nominell strömförbrukning: 10 A

Mått:

Cirka 178 mm × 50 mm × 178 mm (b/h/d)

Mått för montering:

Cirka 182 × 53 × 161 mm (b/h/d)

Vikt: Cirka 1,3 kg

Förpackningens innehåll:

Huvudenhet (1)

Fjärrkontroll (1): RM-X231

Mikrofon (1)

Delar för installation och anslutningar (1 sats)

Tillbehör/kringutrustning\*:

SiriusXM Connect Vehicle Tuner: SXV100

Marinfjärrkontroll: RM-X11M

\* Andra tillbehör/annan utrustning än marinfjärrkontrollen RM-X11M är inte vattentäta. Exponera dem inte för vatten.

Återförsäljaren kanske inte säljer alla tillbehör ovan. Kontakta återförsäljaren för detaljerad information.

Utförande och specifikationer kan ändras utan föregående meddelande.



## Upphovsrätt



SiriusXM Connect Vehicle Tuner och abonnemang säljs separat.

[www.siriusxm.com](http://www.siriusxm.com)

Sirius, XM och alla tillhörande märken och logotyper är varumärken som tillhör Sirius XM Radio Inc. Med ensamrätt.

Bluetooth®-ordmärket och logotyperna är registrerade varumärken som tillhör Bluetooth SIG, Inc., och all användning av dessa logotyper av Sony Corporation sker under licens. Övriga varumärken och märkesnamn tillhör respektive ägare.

N-Mark är ett varumärke eller registrerat varumärke som tillhör NFC Forum, Inc. i USA och andra länder.

Windows Media är ett varumärke eller registrerat varumärke som tillhör Microsoft Corporation i USA och/eller andra länder.

Den här produkten skyddas av immateriell egendomsrätt tillhörande Microsoft Corporation. Användning eller distribution av sådan teknik utanför produkten är inte tillåten utan licens från Microsoft eller ett auktoriserat Microsoft-dotterbolag.

iPhone, iPod, iPod classic, iPod nano, iPod touch och Siri är varumärken som tillhör Apple Inc. i USA och andra länder. App Store är ett tjänstemärke som tillhör Apple Inc.

Ljudkodningstekniken MPEG Layer-3 och patent licensieras från Fraunhofer IIS och Thomson.

Pandora®, Pandora®-logotypen och Pandora® trade dress är varumärken eller registrerade varumärken som tillhör Pandora Media, Inc., används med tillstånd.

Google, Google Play och Android är varumärken som tillhör Google Inc.

### libFLAC

Copyright (C) 2000–2009 Josh Coalson

Copyright (C) 2011–2013 Xiph.org Foundation

Spridning och användning i källform och binär form, med eller utan modifiering, är tillåten under förutsättning att följande villkor är uppfyllda:

- Spridning av källkoden måste innehålla det ovanstående upphovsrättsmeddelandet, denna lista över villkor och följande friskrivningsklausul.
- Spridning i binär form måste återge det ovanstående upphovsrättsmeddelandet, denna lista över villkor och följande friskrivningsklausul i dokumentationen och/eller andra material som medföljer vid distribueringen.

- Varken namnet Xiph.org Foundation eller namnen på bidragsgivarna får användas för att rekommendera eller marknadsföra produkter härledda ur denna programvara utan uttrycklig föregående skriftligt tillstånd.

PROGRAMVARAN LEVERERAS AV UPPHOVSRÄTTSSINNEHAVARNA OCH MEDVERKANDE I "BEFINTLIG SKICK" OCH DESSA FRISKRIVER SIG FRÅN ALLA GARANTIER, SÄVÄL UTTRYCKLIGA SOM UNDERFÖRSTÅDDA, INKLUSIVE MEN UTAN BEGRÄNSNING TILL UNDERFÖRSTÅDDA GARANTIER AVSEENDE SÄLJBARHET OCH LÄMPLIGHET FÖR ETT SÄRSKILT SYFTE. I INGA FALL SKA GRUNDARNA ELLER DE MEDVERKANDE HÅLLAS ANSVARIGA FÖR DIREKTA, INDIREKTA, SPECIELLA, TYPISKA ELLER DÄRAV FÖLJANDE SKADOR (INKLUSIVE MEN INTE BEGRÄNSAT TILL ANSKAFFANDE AV ERSÄTTNINGSVAROR ELLER -TJÄNSTER; UTEBLIVEN PRODUKTANVÄNDNING, DATAFÖRLUST ELLER UTEBLIVEN VINST ELLER AVBROTT I VERKSAMHET) OAVSETT ORSAK ELLER ANSVARSTEORI, OAVSETT I KONTRAKTSFORM, STRIKT ANSVAR ELLER KRÄNKNING (INKLUSIVE FÖRSUMLIGHET ELLER I ÖVRIGT) SOM UPPSTÅR PÅ NÅGOT SÄTT UR ANVÄNDNINGEN AV DENNA PROGRAMVARA, ÄVEN VID INFORMATION OM RISKEN FÖR SÅDANA SKADOR.

## Felsökning

Följande checklista kan hjälpa dig att åtgärda eventuella problem med enheten. Kontrollera anslutningen och bruksanvisningen innan du går igenom checklistan. Information om hur du använder säkringen och avlägsnar enheten från instrumentpanelen finns i "Anslutning/installation" (sidan 31). Besök supportwebbplatsen enligt uppgifterna på baksidan om problemet kvarstår.

### Allmänt

#### Enheten saknar strömförsörjning.

- När enheten är avstängd och displayen är släckt, kan du inte styra enheten via fjärrkontrollen.
  - Starta anläggningen.

#### Enheten stängs av när jag spelar upp ljud på hög volym.

- Strömmen från strömledaren i båten kanske inte är tillräcklig.
  - Kontrollera strömanslutningen. Om strömanslutningen är korrekt, anslut enheten direkt till batteriet. Kontakta närmaste återförsäljare om problemet kvarstår.

---

### **Inget eller för lågt ljud.**

- Positionen för fader-kontrollen [FADER] har inte ställts in för ett system med dubbla högtalare.
- Volymen på denna enhet och/eller den anslutna enheten är mycket låg.
  - Höj volymen på denna enhet och den anslutna enheten.

---

### **Ingen ljudsignal.**

- En förstärkare (tillval) är ansluten och den inbyggda förstärkaren används inte.

---

### **Minnet har raderats.**

- Återställningsknappen har tryckts in.
  - Lagra i minnet på nytt.
- Strömkabeln eller batteriet har kopplats från eller inte anslutits korrekt.

---

### **Lagrade kanaler och korrekt tid har raderats. Säkringen har gått.**

#### **Enheten avger brus när jag ändrar tändningsläge.**

- Ledarna är inte matchade på rätt sätt med båtens kontakt för extern strömmatning.

---

### **Demoläget startar under uppspelning eller mottagning.**

- Demoläget startar om enheten inte används under fem minuter när [DEMO-ON] är inställt.
  - Ställ in [DEMO-OFF] (sidan 19).

---

### **Displayen släcks/visas inte.**

- Dimmern är inställd på [DIMMER-ON] (sidan 21).
- Displayen släcks när du håller OFF intryckt.
  - Tryck på OFF på enheten tills displayen släcks.
- Kontakterna är smutsiga (sidan 23).

---

### **Displayen/ljuset blinkar.**

- Strömtillförseln är inte tillräcklig.
  - Kontrollera att båt-batteriet förser enheten med tillräckligt med ström. (Kravet på strömförsörjning är 12 V DC.)

---

### **Funktionsknapparna fungerar inte.**

#### **Skivan matas inte ut.**

- Anslutningen är inte korrekt.
  - Kontrollera anslutningen på enheten.
    - Tryck på RESET (sidan 7) om problemet kvarstår.
- Innehållet i minnet raderas.
  - Återställ av säkerhetsskäl inte enheten under pågående körning.

---

## **Radiomottagning**

### **Kanaler tas inte emot.**

#### **Ljudet störs av brus.**

- Anslutningen är inte korrekt.
  - Om båten har en inbyggd antenn i bak-/sidorutan, ska du ansluta REM OUT-ledaren (blå-/vitrandig) eller den externa strömledaren (röd) till strömledaren i båtens antennförstärkare.
  - Kontrollera anslutningen av båtantennen.
  - Om antennen inte fälls ut, ska du kontrollera anslutningen av styrledaren till antennen.
- Inställningssteget raderas.
  - Ställ in inställningssteget igen (sidan 7).

---

### **Sökning efter förinställda kanaler fungerar inte.**

- Radiosignalen är för svag.

---

## **RDS**

### **PTY visar [- - - - -].**

- Den aktuella kanalen är ingen RDS-kanal.
- RDS-data tas inte emot.
- Kanalen specificerar inte programtypen.

---

## **CD-uppspelning**

### **Skivan spelas inte upp.**

- Skivan är trasig eller smutsig.
- CD-R/CD-RW-skivor inte är avsedda för ljuduppspelning (sidan 22).

---

### **MP3/WMA/AAC-filer kan inte spelas upp.**

- Skivan är inte kompatibel med MP3/WMA/AAC-formatet eller versionen. För information om uppspelningsbara skivor och format, besök supportwebbplatsen enligt uppgifterna på baksidan.

---

### **MP3/WMA/AAC-filer tar längre tid att spela upp än andra filformat.**

- Med följande skivor tar det längre tid innan uppspelningen startar:
  - skivor som är inspelade med komplicerad trädstruktur
  - skivor som är inspelade som flersession
  - skivor på vilka data kan sparas

---

### **Ljudet hoppar.**

- Skivan är trasig eller smutsig.

---

## **Uppspelning från USB-enhet**

### **Det går inte att spela upp spår via en USB-hubb.**

- Enheten känner inte igen USB-enheter via en USB-hubb.

---

### Det tar längre tid att spela upp från en USB-enhet.

- USB-enheten innehåller filer med komplex trädstruktur.

---

### Ljudet hackar.

- Ljudet kan hacka vid hög bithastighet.
- DRM-filer (Digital Rights Management) kanske inte går att spela upp i vissa situationer.

---

### Det går inte att spela upp en ljudfil.

- USB-enheter som har formaterats med andra filsystem än FAT16 eller FAT32 stöds inte.\*

\* Denna enhet har stöd för FAT16 och FAT32, men vissa USB-enheter kanske inte har stöd för båda dessa FAT-system. Mer information finns i bruksanvisningen till USB-enheten. Du kan också kontakta tillverkaren.

---

## NFC-funktion

### One touch-anslutning (NFC) fungerar inte.

- Om smarttelefonen inte svarar på tryck:
  - Kontrollera att NFC-funktionen är påslagen på smarttelefonen.
  - Flytta N-Mark-delen på smarttelefonen närmare N-Mark-delen på enheten.
  - Ta ut smarttelefonen ur eventuellt fodral.
- Känsligheten vid NFC-mottagningen beror på enheten.
  - Upprätta BLUETOOTH-anslutningen manuellt om One touch-anslutning med smarttelefonen misslyckas flera gånger.

---

## BLUETOOTH-funktion

### Den anslutande enheten kan inte identifiera denna enhet.

- Ställ in denna enhet på viloläge för parkoppling innan parkoppling sker.
- Denna enhet kan inte identifieras av en annan enhet medan den är ansluten till en BLUETOOTH-enhet.
  - Koppla från den befintliga anslutningen och sök efter denna enhet från en annan enhet.
- Ställ in utmatning av BLUETOOTH-signalen på (sidan 9) efter slutförd parkoppling.

---

### Det går inte att ansluta.

- Anslutningen styrs från ena sidan (denna enhet eller BLUETOOTH-enheten), inte båda.
  - Anslut till denna enhet från BLUETOOTH-enheten, eller tvärtom.

---

### Namnet på den anslutna enheten visas inte.

- Det kanske inte är möjligt att hämta namnet, beroende på den andra enhetens status.

---

### Det hörs ingen ringsignal.

- Justera volymen genom att vrida kontrollvredet medan du tar emot ett samtal.
- Ringsignalen kanske inte kan avges korrekt beroende på den anslutande enheten.
  - Ställ in [RINGTONE] på [1] (sidan 21).
- Fronthögtalarna är inte anslutna till enheten.
  - Anslut fronthögtalarna till enheten.
  - Ringsignalen matas endast ut från fronthögtalarna.

---

### Motpartens röst hörs inte.

- Fronthögtalarna är inte anslutna till enheten.
  - Anslut fronthögtalarna till enheten. Motpartens röst matas endast ut från fronthögtalarna.

---

### Motparten säger att volymen är för låg eller hög.

- Justera volymen på lämpligt sätt med hjälp av mic gain-justering (sidan 16).

---

### Eko eller brus hörs i telefonsamtal.

- Sänk volymen.
- Ställ in EC/NC-läge på [BTP EC/NC-1] eller [BTP EC/NC-2] (sidan 16).
- Om annat bakgrundsljud än rösten i telefonsamtalet är för högt, prova att dämpa ljudet.
  - Exempel: Stäng fönstret så att ljud utifrån dämpas. Vrid ned luftkonditioneringsanläggningen.

---

### Telefonen kopplas inte.

- När BLUETOOTH-ljud spelas upp, kopplas telefonen inte trots att du trycker på CALL.
  - Koppla från telefonen.

---

### Ljudkvaliteten i telefonen är dålig.

- Dålig ljudkvalitet i telefonen orsakas av mottagningsförhållandena för mobiltelefonen.
  - Flytta båten till en plats där du kan få bättre mobilsignal om mottagningen är dålig.

---

### Volymen på den anslutna ljudenheten är låg/hög.

- Volymnivån varierar beroende på ljudenheten.
  - Justera volymen på den anslutna ljudenheten eller denna enhet.

---

### Ljudet hoppar under uppspelning från en BLUETOOTH-ljudenhet.

- Minska avståndet mellan denna enhet och BLUETOOTH-ljudenheten.
- Om BLUETOOTH-ljudenheten förvaras i ett fodral som bryter signalen, ska du ta ut enheten ur fodralet vid användning.
- Flera BLUETOOTH-enheter och andra enheter som avger radiovågor används i närheten.
  - Stäng av de andra enheterna.
  - Öka avståndet till de andra enheterna.
- Uppspelningen stoppas tillfälligt när anslutningen mellan denna enhet och mobiltelefonen upprättas. Detta är inget fel.

---

### Det går inte att manövrera den anslutna BLUETOOTH-ljudenheten.

- Kontrollera att den anslutna BLUETOOTH-ljudenheten har stöd för AVRCP.

---

### Vissa funktioner fungerar inte.

- Kontrollera att den anslutande enheten har stöd för funktionen.

---

### Ett samtal besvaras oavsiktligt.

- Den anslutande telefonen är inställd på att besvara samtal automatiskt.

---

### Parkoppling misslyckades på grund av överskriden tidsgräns.

- Tidsgränsen för parkoppling kan vara kort, beroende på den anslutande enheten.
  - Försök slutföra parkopplingen inom inställd tid.

---

### BLUETOOTH-funktionen fungerar inte.

- Stäng av enheten genom att hålla OFF intryckt i mer än två sekunder, och starta sedan enheten igen.

---

### Det hörs inget ljud i båthögtalarna under ett handsfreesamtal.

- Om ljudet inte matas ut från mobiltelefonen, ska du ställa in den så att ljudet matas ut från båthögtalarna.

---

### Siri Eyes Free aktiveras inte.

- Utför handsfreeregistrering av en iPhone som har stöd för Siri Eyes Free.
- Aktivera Siri-funktionen på iPhone.
- Koppla från BLUETOOTH-anslutningen mellan iPhone och denna enhet, och anslut igen.

---

## SongPal-funktion

---

### Appnamnet motsvarar inte den faktiska appen i SongPal.

- Starta appen igen från SongPal.

---

### När jag kör SongPal via BLUETOOTH, växlar displayen automatisk till [BT AUDIO].

- Appen SongPal eller BLUETOOTH-funktionen slutar fungera.
- Kör appen igen.

---

### Appen SongPal kopplas från automatiskt när displayen ändras till [IPD].

- Appen SongPal på iPhone/iPod saknar stöd för iPod-uppspelning.
  - Ändra enhetens ljudkälla till en annan än [IPD] och upprätta SongPal-anslutningen (sidan 17).

---

## Användning av Pandora®

---

### Pandora®-anslutningen fungerar inte.

- Stäng appen Pandora® på den mobila enheten och starta den igen.

---

## Fel-/informationsmeddelanden

**CD ERROR:** Skivan kan inte spelas upp. Skivan matas ut automatiskt.

- Rengör skivan och sätt i den på rätt sätt, och kontrollera att skivan inte är tom eller skadad.

**CD NO MUSIC:** Det finns ingen uppspelningsbar fil. Skivan matas ut automatiskt.

- Sätt i en skiva med uppspelningsbara filer (sidan 24).

**CD PUSH EJT:** Skivan kunde inte matas ut korrekt.

- Tryck på  (mata ut).

**HUB NO SUPRT:** USB-hubbar stöds inte.

**IPD STOP:** iPod-uppspelning har avslutats.

- Starta uppspelningen från iPod/iPhone.

**OUTPUT ERROR:** En intern felfunktion kan ha inträffat.

- Kontrollera anslutningen. Kontakta närmaste Sony-återförsäljare om felmeddelandet fortsätter att visas.

**OVERLOAD:** USB-enheten är överbelastad.

- Koppla från USB-enheten och tryck på SRC för att välja en annan källa.
- USB-enheten är defekt eller en inkompatibel enhet har anslutits.

**READ:** Enheten läser information.

- Vänta tills informationen har lästs in och uppspelningen startar automatiskt. Detta kan ta en stund beroende på filstrukturen.

**TEMP CAUTION:** Överhettningsskyddet har aktiverats.

- Sänk volymen.

**USB ERROR:** USB-enheten kan inte spelas upp.

- Anslut USB-enheten igen.

**USB NO DEV:** USB-enheten är inte ansluten eller kan inte identifieras.

- Kontrollera att USB-enheten eller USB-kabeln är korrekt ansluten.

**USB NO MUSIC:** Det finns ingen uppspelningsbar fil.

- Anslut en USB-enhet med uppspelningsbara filer (sidan 24).

**USB NO SUPRT:** USB-enheten är inkompatibel.

- Information om kompatibla USB-enheter finns på vår supportwebbplats enligt uppgifterna på baksidan.

---

**LLLL eller לללל**: Början eller slutet på skivan har nåtts.

---

– (understreckt): Tecknet kan inte visas.

---

## För BLUETOOTH-funktion:

---

**BT BUSY**: BLUETOOTH-enheten är upptagen.

→ Vänta en stund och försök igen.

---

**ERROR**: Den valda åtgärden kunde inte utföras.

→ Vänta en stund och försök igen.

---

**NO DEV**: BLUETOOTH-enheten är inte ansluten eller kan inte identifieras.

→ Kontrollera att BLUETOOTH-enheten är ansluten korrekt och att BLUETOOTH-anslutning är upprättad med BLUETOOTH-enheten.

---

**P EMPTY**: Inga telefonnummer har lagrats.

---

**UNKNOWN**: Ett namn eller telefonnummer kan inte visas.

---

**WITHHELD**: Telefonnumret döljs av motparten.

---

## För SongPal-funktion:

---

**APP -----**: Anslutning till appen är inte upprättad.

→ Utför SongPal-anslutningen igen (sidan 17).

---

**APP DISCNCT**: Appen har kopplats från.

→ Utför SongPal-anslutningen (sidan 17).

---

**APP DISPLAY**: En inställningsdisplay i appen visas.

→ Stäng inställningsdisplayen för att kunna använda knapparna.

---

**APP LIST**: Innehållslistan i CD/USB/iPod visas.

→ Stäng listan i appen för att kunna använda knapparna.

---

**APP MENU**: En inställningsdisplay i appen visas.

→ Stäng inställningsdisplayen för att kunna använda knapparna.

---

**APP NO DEV**: Enheten där appen är installerad är inte ansluten eller kan inte identifieras.

→ Upprätta BLUETOOTH-anslutning och SongPal-anslutning igen (sidan 17).

---

**APP SOUND**: En ljudinställningsdisplay i appen visas.

→ Stäng ljudinställningsdisplayen för att kunna använda knapparna.

---

**OPEN APP**: Appen SongPal körs inte.

→ Starta appen.

---

## För användning av Pandora®:

---

**CANNOT SKIP**: Det går inte att hoppa över spår.

→ Vänta tills reklamen är slut eller nästa spår börjar, eller välj en annan kanal i listan. Pandora® tillåter endast ett begränsat antal överhoppningar.

---

**NO NETWORK**: Nätverksanslutningen är instabil eller borta.

→ Upprätta nätverksanslutningen igen på enheten, eller vänta tills anslutningen har upprättats.

---

**NO STATION**: Det finns inga kanaler i ditt konto.

→ Registrera kanalen på den mobila enheten.

---

**NOT ALLOWED**: Den valda åtgärden är inte tillåten.

→ "Tummen upp/tummen ned" är inte tillåtet.

– Vänta tills reklamen är slut.

– Vissa funktioner, som Shared Station, tillåter inte feedback. Vänta tills nästa spår börjar eller välj en annan kanal i listan.

→ Bokmärken är inte tillåtna.

– Vänta tills reklamen är slut.

– Välj ett annat spår eller en annan kanal och försök igen.

---

**PAN ERROR**: Den valda åtgärden kunde inte utföras.

→ Vänta en stund och försök igen.

---

**PAN MAINT**: Det utförs underhåll på Pandora®-servern.

→ Vänta en stund och försök igen.

---

**PAN OPEN APP - PRESS PAUSE**: Pandora® körs inte.

→ Starta appen Pandora® på den mobila enheten och tryck på PAUSE.

---

**PAN RESTRICT**: Pandora® är inte tillgängligt utanför ditt land.

---

**PLEASE LOGIN - PANDORA APP**: Du är inte inloggad på ditt Pandora®-konto.

→ Koppla från enheten, logga in på ditt Pandora®-konto och anslut enheten igen.

---

**UPDATE PAN**: En äldre version av Pandora® är ansluten.

→ Uppdatera appen Pandora® till den senaste versionen.

---

## För användning av SiriusXM:

---

**CH LOCKED**

→ Önskad kanal är låst med barnspärrfunktionen. Mer information om barnspärrfunktionen och hur du kommer åt låsta kanaler finns i "Ställa in barnspärrfunktionen" (sidan 12).

---

---

### CH UNAVAIL

- Önskad kanal är inte en giltig SiriusXM-kanal, eller kanalen du lyssnade på är inte tillgänglig längre.
- Meddelandet kan också visas en kort stund när du ansluter en ny SiriusXM Connect Vehicle Tuner för första gången.  
Besök [www.siriusxm.com](http://www.siriusxm.com) i USA eller [www.siriusxm.ca](http://www.siriusxm.ca) i Kanada för information om SiriusXM-kanaler.

---

### CHAN UNSUB

- Önskad kanal ingår inte i ditt SiriusXM-abonnemang, eller kanalen du lyssnade på ingår inte längre i ditt SiriusXM-abonnemang. Kontakta SiriusXM om du har frågor om ditt abonnemang eller vill abonnera på kanalen.  
I USA: Besök [www.siriusxm.com](http://www.siriusxm.com) eller ring 1-866-635-2349.  
I Kanada: Besök [www.siriusxm.ca](http://www.siriusxm.ca) eller ring 1-877-438-9677.

---

### CHK ANT

- Radion har identifierat ett fel på SiriusXM-antennen.
- Antennkabeln är fränkopplad eller skadad.
  - Kontrollera att antennkabeln är ansluten till SiriusXM Connect Vehicle Tuner.
  - Kontrollera om antennkabeln är skadad eller har knutar.
  - Byt ut antennen om kabeln är skadad. SiriusXM-produkter finns att köpa hos den lokala båtjudhandlaren eller online på: [www.shop.siriusxm.com](http://www.shop.siriusxm.com)

---

### CHECK TUNER

- Radion kan inte kommunicera med SiriusXM Connect Vehicle Tuner.
- Radion kan vara fränkopplad eller skadad.
  - Kontrollera att SiriusXM Connect Vehicle Tuner-kabeln är ordentligt ansluten till radion.

---

### MEM FAILURE

- Enheten kunde inte lagra kanalen under snabbnumret.
  - Kontrollera att kanalen som du försöker lagra är korrekt.

---

### NO SIGNAL

- SiriusXM Connect Vehicle Tuner kan inte ta emot SiriusXM-satellitssignalen.
  - Kontrollera att båten inte begränsas av väggar och har fri sikt mot himlen.
  - Kontrollera att SiriusXM-antennen med magnetfäste är monterad på en metallyta på båtens utsida.
  - Flytta bort SiriusXM-antennen från eventuella hinder.
  - Kontrollera om antennkabeln är skadad eller har knutar.

- Mer information om antenninginstallationen finns i handboken till SiriusXM Connect Vehicle Tuner.
- Byt ut antennen om kabeln är skadad. SiriusXM-produkter finns att köpa hos den lokala båtjudhandlaren eller online på: [www.shop.siriusxm.com](http://www.shop.siriusxm.com)

---

### SUBSCRIPTION UPDATE - ENTER TO CONTINUE

- Radion har identifierat en förändring i din SiriusXM-abonnemangsstatus.
  - Tryck på ENTER för att stänga meddelandet. Kontakta SiriusXM om du har frågor om ditt abonnemang.  
I USA: Besök [www.siriusxm.com](http://www.siriusxm.com) eller ring 1-866-635-2349.  
I Kanada: Besök [www.siriusxm.ca](http://www.siriusxm.ca) eller ring 1-877-438-9677.

Kontakta närmaste Sony-återförsäljare om problemet kvarstår.

Om du skickar in enheten för reparation på grund av problem med uppspelning av CD-skivor, ska du ta med skivan som användes då problemet inträffade.

### Försiktighetsåtgärder

- Dra alla jordledare till en gemensam jordningspunkt.
- Se till att ledarna inte är klämda under en skruv eller har fastnat i rörliga delar (till exempel stolsskenor).
- Stäng av tändningen innan du upprättar anslutningar för att undvika kortslutning.
- Anslut de **gula** och **röda** strömledarna först efter att alla övriga ledare har anslutits.
- Var av säkerhetsskäl noga med att isolera öppna ledare med eltejp.

### Försiktighetsåtgärder

- Välj installationsplats noga så att enheten inte hindrar normal båt- eller bilkörning.
- Undvik att installera enheten i områden som utsätts för damm, smuts, hög vibration eller hög temperatur, till exempel i direkt solljus eller i närheten av värmeventiler.
- Montera enheten på en lämplig plats för att undvika interna skador som kan uppstå om det kommer in vatten i enheten. Undvik platser som utsätts för vattenstänk. Vattentätt bilstereooskydd (medföljer inte) rekommenderas.
- Använd endast de medföljande monteringsfästena, så att installationen blir säkert utförd.

### Anmärkning om strömledaren (gul)

När du ansluter denna enhet i kombination med andra stereokomponenter, måste amperetalet för båtkretsen till vilken enheten är ansluten vara högre än det sammanlagda amperetalet för delkomponenternas säkringar.

### Justra monteringsvinkeln

Justera monteringsvinkeln till mindre än 45°.

## Komponentlista inför installation

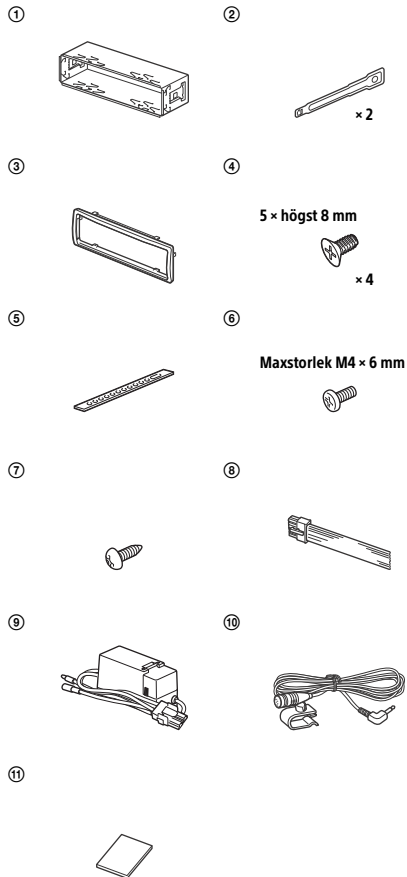

- Denna komponentlista inbegriper inte hela innehållet i förpackningen.
- Fästet ① och skyddsramen ③ fästs på enheten inför transport. Innan du monterar enheten ska du använda frigöringsnycklarna ② för att avlägsna fästet ① från enheten. Mer information finns i "Installera mikrofonen" (sidan 34).
- Spara frigöringsnycklarna ②. De behövs för att koppla loss enheten från båten.

# Anslutning

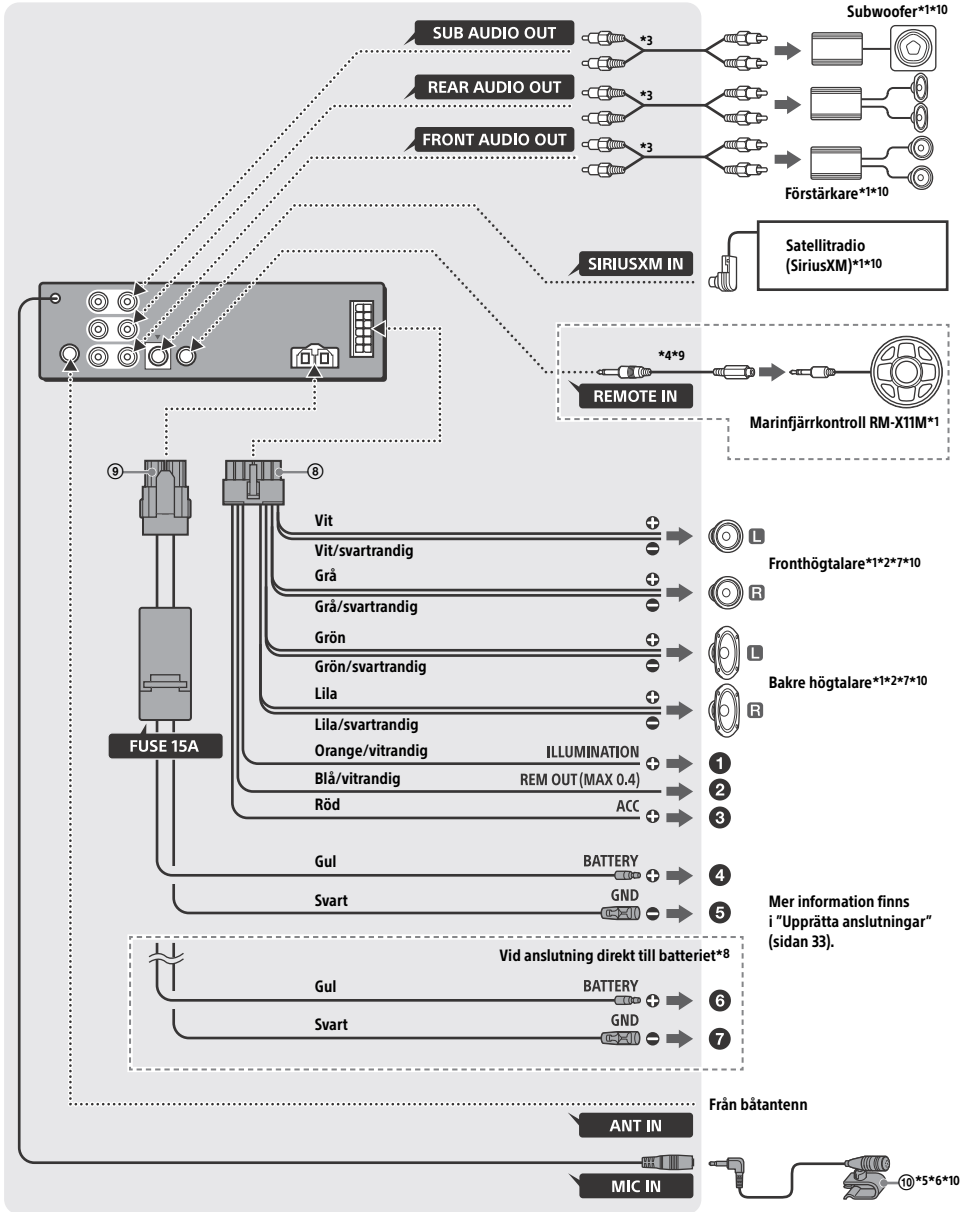



- \*1 Medföljer inte
- \*2 Högtalarimpedans: 4–8 Ω × 4
- \*3 Sladd med RCA-stift (medföljer inte)
- \*4 Använd en adapter för trådansluten fjärrkontroll (medföljer inte) beroende på typen av båt.
- \*5 Oavsett om du använder mikrofonen eller inte, ska du dra sladden på ett sådant sätt att den inte hindrar körningen. Fäst sladden med en klämma eller liknande om den installeras vid fötterna.
- \*6 Mer information om hur du installerar mikrofonen finns i "Installera mikrofonen" (sidan 34).
- \*7 Använd högtalare med 50 W RMS eller högre ineffekt. Sonys fullbandshögtalare i XB-serien rekommenderas.
- \*8 När amperetalet för säkringen i båten är 10 A, ska du ansluta enheten direkt till batteriet för att undvika kortslutning.
- \*9 Marinfjärrkontroll medföljer.
- \*10 Inte vattentät

## Upprätta anslutningar

### 1 Till båtens ljussignal

Var noga med att ansluta den svarta jordledaren till batteriet eller jordpunkten i avgreningsplinten först.

### 2 Till antennstyrelidaren eller strömledaren till antennförstärkaren

Denna ledare behöver inte anslutas om det inte finns någon antenn eller antennförstärkare, eller om manuell teleskopantenn används.

#### Till AMP REMOTE IN på en förstärkare (tillval)

Denna anslutning är endast avsedd för förstärkare och antenn. Om den ansluts till ett annat system, kan enheten skadas.

### 3 Till +12 V-strömterminalen som strömsätts när tändlåsets sätts i ACC-läge

Om det inte finns något ACC-läge, ska anslutningen ske till den +12 V-strömterminal (batteri) som alltid är strömsatt.

Var noga med att ansluta den svarta jordledaren till batteriet eller jordpunkten i avgreningsplinten först.

### 4 Till +12 V-strömterminalen som alltid är strömsatt

Var noga med att ansluta den svarta jordledaren till batteriet eller jordpunkten i avgreningsplinten först.

### 5 Till batteriet eller jordpunkten i avgreningsplinten

Anslut först den svarta jordledaren och därefter de gula och röda strömledarna.

### Vid anslutning direkt till batteriet

När amperetalet för säkringen i båten är 10 A, ska du ansluta enheten direkt till batteriet för att undvika kortslutning.

### 6 Till batteriets positiva terminal

### 7 Till metall på båten

### Obs!

- Enheten kanske inte fungerar med full kapacitet på grund av att strömmen inte är tillräcklig, trots att den ansluts till strömledaren i båten. Anslut i så fall strömledaren direkt till batteriet.
- Alla strömkablar som ansluts till batteriets positiva terminal ska säkras inom 450 mm från batteriterminalen, och innan de passerar igenom metall.
- Kontrollera att båtens batterikablar som är anslutna till båten (jord till chassi)\* är av minst samma dimension som huvudströmkabeln från batteriet till huvudenheten.
- Vid drift med full kapacitet matas ström på mer än 15 A genom systemet. Kontrollera därför att kablarna som ska anslutas till +12 V- och GND-terminalerna på enheten har minst dimensionen 14-Gauge (AWG14) eller har en genomskärningsyta på mer än 2 mm<sup>2</sup>.

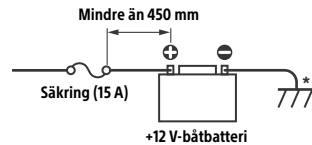

Kontakta återförsäljaren om du har frågor om eller problem med anslutningen.

## Enkel anslutning till subwoofer

Du kan använda en subwoofer utan förstärkare när den är ansluten till en bakre högtalarkabel.

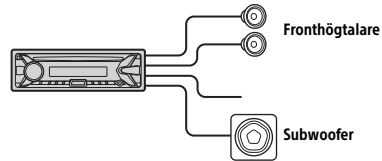

### Obs!

Använd en subwoofer med 4–8 ohm impedans och med tillräcklig högsta effekt för att undvika skada.

## Anslutning till minne

När den gula strömledaren är ansluten, strömförsörjs minneskretsen utan avbrott också när tändningen är avstängd.

## Anslutning till högtalare

- Stäng av enheten innan du ansluter högtalarna.
- Använd högtalare med 4–8 ohm impedans och med tillräcklig högsta effekt för att undvika skada.

## Installera mikrofonen

Du måste installera mikrofonen ⑩ för att din röst ska höras under handsfreesamtal.

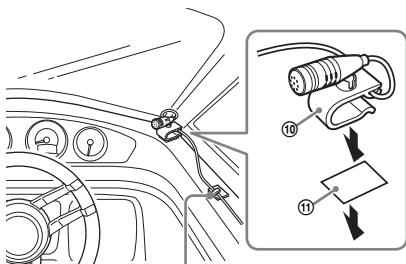

Klämma (medföljer inte)

### Försiktighetsåtgärder

- Det är mycket farligt om sladden lindas runt rattstången eller växelspaken. Var noga med att förhindra att den eller andra delar hindrar körningen.
- Om båten är utrustad med stötdämpande utrustning, bör du kontakta båthandlaren eller butiken där du köpte denna enhet före installationen.

### Obs!

Rengör instrumentpanelen med en torr duk innan du fäster den dubbelfästande tejen ⑪.

## Installation

### Avlägsna skyddsramen och fästet

Innan du installerar enheten ska du avlägsna skyddsramen ③ och fästet ① från enheten.

- 1 Tryck in de båda ändarna på skyddsramen ③ och dra ut den.

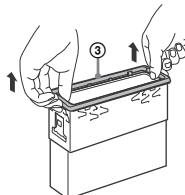

- 2 Sätt i båda frigöringsnycklarna ② så att de klickar till, och dra fästet ① nedåt och enheten uppåt för att separera dem.

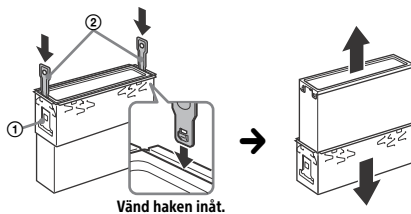

## Montera enheten i instrumentpanelen eller i det utskurna hålet på båten

- Kontrollera före installation att hakarna på båda sidorna av fästet ① är böjda 2 mm inåt.
- För japanska bilar, se "Montera enheten på en japansk bil" (sidan 35).

### 1 Placera fästet ① i instrumentpanelen och böj ut hakarna så att de sluter åt tätt.

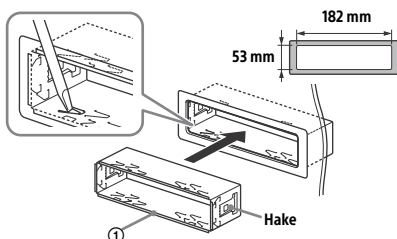

### 2 Montera enheten på fästet ① och sätt på skyddsramen ③.

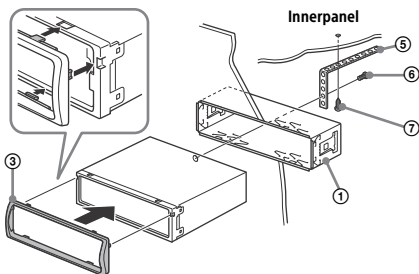

#### IAKTTA FÖRSIKTIGHET

Vidrör inte vänstra sidan på enheten när du tar loss den från instrumentpanelen. Kylaren till vänster på enheten är het omedelbart efter användning.

#### Obs!

- Om hakarna är raka eller böjda utåt, sätts enheten inte på plats och kan fjädra ut.
- Kontrollera att de fyra hakarna på skyddsramen ③ sitter fast ordentligt i hålen på enheten.

## Montera enheten på en japansk bil

Enheten kan inte installeras på vissa japanska bilmodeller. Kontakta i så fall Sony-återförsäljaren.

### TOYOTA

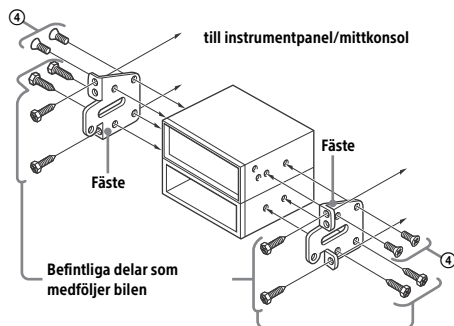

### NISSAN

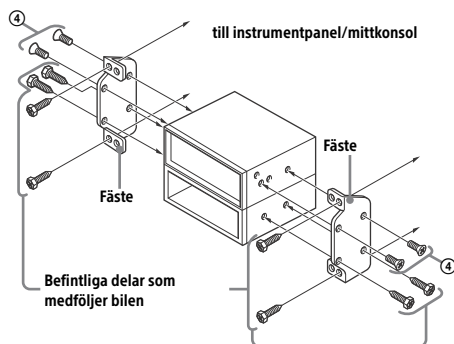

#### Obs!

Förhindra funktionsfel genom att installera enheten endast med medföljande skruvar ④.

## Ta loss och sätta fast frontpanelen

Mer information finns i "Ta bort frontpanelen" (sidan 7).

## Återställa enheten

Mer information finns i "Återställa enheten" (sidan 7).

## Byta säkring

Var noga med att byta ut den gamla säkringen mot en ny med samma strömstyrka. Om säkringen går, ska du kontrollera strömanslutningen och byta ut säkringen. Om säkringen går igen efter att den har bytts, kan det ha inträffat ett internt fel. Kontakta i så fall närmaste Sony-återförsäljare.

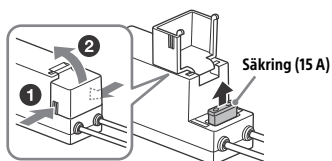

### Obs!

Byt ut säkringen med ett lämpligt verktyg.



### Supportwebbplats

Besök webbplatsen nedan om du har frågor eller vill läsa aktuell supportinformation om produkten:

<http://esupport.sony.com/>

### Pröva följande om du har frågor om eller problem med produkten:

**1** Läs avsnittet "Felsökning" i denna bruksanvisning.

**2** Kontakta oss (endast USA):

Telefon **1-800-222-7669**

Webbadress **<http://www.SONY.com>**



<http://www.sony.net/>

©2016 Sony Corporation