

KIT DEFROST GAS SURRESCALDATO per TEMPERATURE POSITIVE
KIT DEFROST GAZ SURCHAUFFE pour TEMPÉRATURES POSITIVES
KIT DEFROST WITH OVERHEATED GAS for ABOVE FREEZING TEMPERATURES
DEFROST EINBAUSATZ BEI ÜBERHITZTEM GAS bei PLUSTEMPERATUR
KIT DEFROST CON GAS RECALENTADO para TEMPERATURAS POSITIVAS

"My 2007"

Codice / Code: U003AA137

Istruzioni di montaggio

Instructions pour le montage

Fitting instructions

Einbauanleitungen

Instrucciones de montaje

**DESCRIZIONE SIMBOLOGIA UTILIZZATA / DESCRIPTION DE LA SYMBOLOGIE UTILISÉE
DESCRIPTION OF SYMBOLS USED / BESCHREIBUNG DER VERWENDETEN SYMBOLIK
DESCRIPCIÓN DE LOS SIMBOLOS UTILIZADOS**

1A

Riferimento a figura / Référence à la figure / See figure
In Bezug auf Abbildungen / Referencia a la figura

1- 1

Riferimento a componenti di fornitura / Référence aux composants de la fourniture
See supplied components / Bezug auf Gelieferte Einbauelemente
Referencia a los componentes de abastecimiento

1

Riferimento a posizione schema elettrico / Référence à la position du schéma électrique
See position in wiring diagram / In Bezug auf Position im Schaltschema /
Referencia a la posición del esquema eléctrico



- Lubrificare tutti i raccordi e gli O.R. con il nuovo olio refrigerante prima di collegarli

- Graisser tous les raccords et les O.R. avec le nouveau huile réfrigérant avant de les raccorder

-Lubricate all fittings and O-rings with new refrigerant oil before connecting them

- Alle Verbindungsstücke und OR-Ringe vor deren Verbindung mit dem neuen Kühlmittelöl ölen

- Lubrificar todos los empalmes y los O.R. con el nuevo aceite refrigerante antes de conectarlos

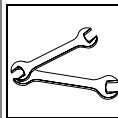

- Per avvitare a fondo o allentare i raccordi tubi gas usare due chiavi per bilanciare coppia di torsione

- Pour visser à fond ou desserrer les raccords des tuyaux gaz, utiliser le deux clés pour équilibrer le couple de torsion

- When tightening or loosening the fittings of the gas pipes, use two wrenches to equalize the torsion couple

- Um die Verbindungsstücke der Kältemittelschläuche gleichmäßig festzuschrauben oder zu lockern, zwei Schlüssel für das Verschraubungspaar verwenden

- Para enroscar a fondo o aflojar los empalmes tubos gas se deben usar dos llaves para balancear el par de torsión



- Tagliare con utensile appropriato al materiale

- Couper à l'aide d'outil approprié

- Cut with a device suitable for the material

- Mit dem Material entsprechendem Werkzeug schneiden

- Cortar con herramienta apropiada al material

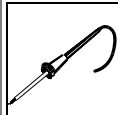

- Stagnare

- Étamer

- Tin

- Verzinnen

- Estañar



- Spianare

- Nivelar

- Flatten out

- Richten

- Nivelar

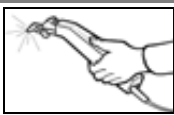

- Tagliare con utensile a lama calda

- Couper à l'aide d'un outil à lame chaude

- Cut using the tool with heated blade.

- Mit Schweißmesserwerkzeug schneiden

- Cortar con útil a hoja caliente

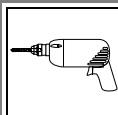

- Forare

- Percer

- To drill

- Durchbohren

- Taladrar

Pos.	ITALIANO	FRANÇAIS	ENGLISH	DEUTSCH	ESPAÑOL
172	Valvola solenoide (normalmente chiusa)	Soupape solénoïde (habituellement fermée)	Solenoid valve (normally closed)	Solenoidventil (normalerweise geschlossen)	Válvula solenoide (normalmente cerrada)
173	Elettromagnete	Electro-aimant	Magnet	Elektromagnet	Electroimán
174	Sacchetto accessori	Sachet accessoires	Bag of accessories	Säckchen mit Zuberhörteilen	Bolsita accesorios
175	Staffa di supporto valvola solenoide + vite	Étrier de support soupape solénoïde + vis	Solenoid valve + screw support bracket	Haltebügel des Solenoidventils + Schraube	Abrazader de soporte válvula solenoide + tornillo
177	Tubo gas 5/16"	Tuyau gaz 5/16"	5/16" gas hose	Kaeltemittelschlauch 5/16"	Tubo gas 5/16"
181 182 183 184	Raccordo tubo gas	Raccord tuyau gaz	Gas hose connection	Kältemittelschlau- chverbindungsstück	Racor tubo gas
187 188	Fascetta per raccordi tubi gas	Collier pour raccords tuyaux gaz	Clamp for gas hose connection	Schelle für Verbindungsstücke der Kältemittelschläuche	Banda para racores tubos gas
191	Impianto elettrico Defrost gas surriscaldato	Faisceau électrique Defrost gaz surchauffé	Electric overheated gas Defrost system	Elektrische Defrostanlage bei überhitztem Gas	Instalación eléctrica Defrost gas recalentado
	Fascetta a strappo	Bride auto-bloquant	Self-locking clamp	Selbstsichernde Schelle	Banda autobloqueante



**MONTAGGIO KIT DEFROST GAS SURRISCALDATO
POSE DU KIT DEFROST GAZ SURCHAUFFE'
OVERHEATED GAS DEFROST SYSTEM INSTALLATION KIT
DEFROST EINBAUSATZ BEI ÜBERHITZTEM GAS
MONTAJE KIT DEFROST GAS RECALENTADO**

MATERIALE FORNITO / MATERIEL FOURNI / SUPPLIED MATERIAL / GELIEFERTES MATERIAL / MATERIAL ABASTECIDO

U003AA137

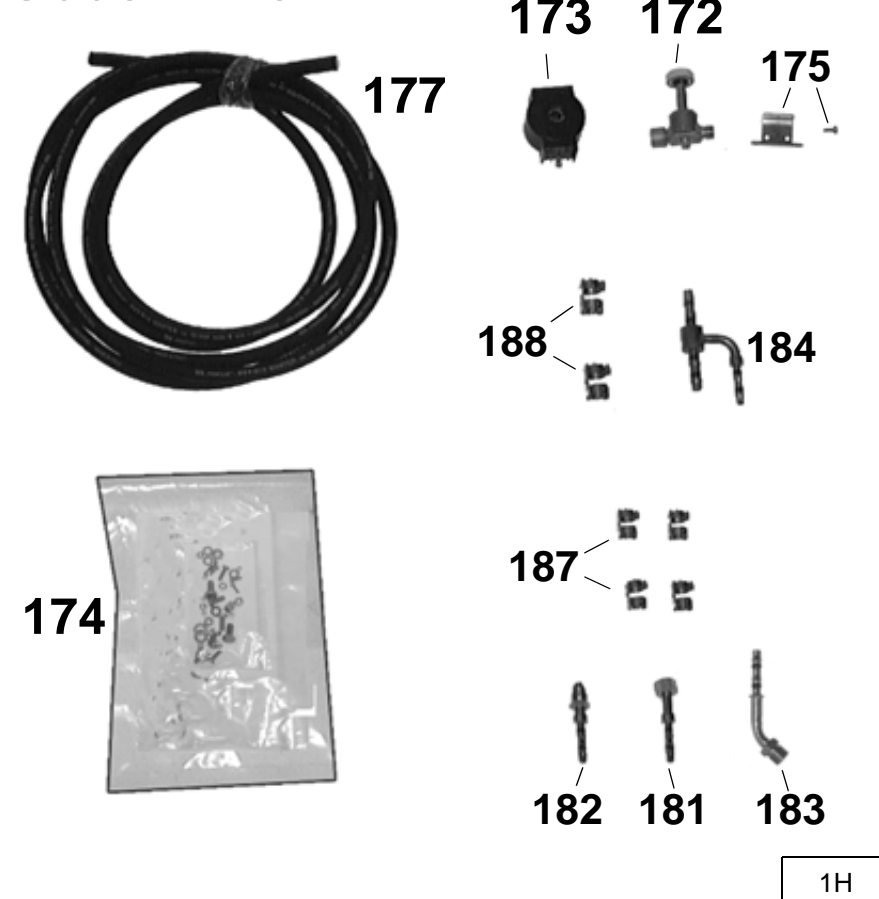

Pos.	Descrizione Description Description Beschreibung Descripción	Codice Code Kode Codigo
172	Valvola solenoide "rif.1064/X03S" (normalmente chiusa)	0681053.1
173	Elettromagnete	068702.1
174	Sacchetto accessori	0231806/0
175	Staffa di supporto valvola solenoide + vite	068702.4
177	Tubo gas 5/16"	90006G2GRFR.2
181	Raccordo tubo gas 5/16"	80106FS001/1
182	Raccordo tubo gas 5/16"	80106FS020
183	Raccordo tubo gas 5/16"	80106FS0029
184	Raccordo tubo gas 13/32"	80108FS038
187	Fascetta per raccordi tubi gas 5/16"	0361778/0
188	Fascetta per raccordi tubi gas 13/32"	0361779/0

U003AA137

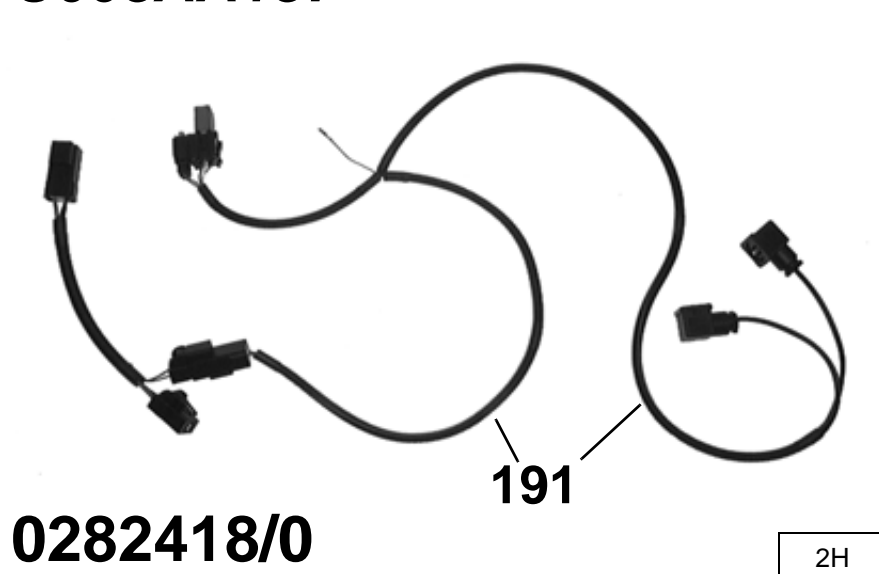

Pos.	Descrizione Description Description Beschreibung Descripción	Codice Code Kode Codigo
191	Impianto elettrico Defrost gas surriscaldato	0282418/0

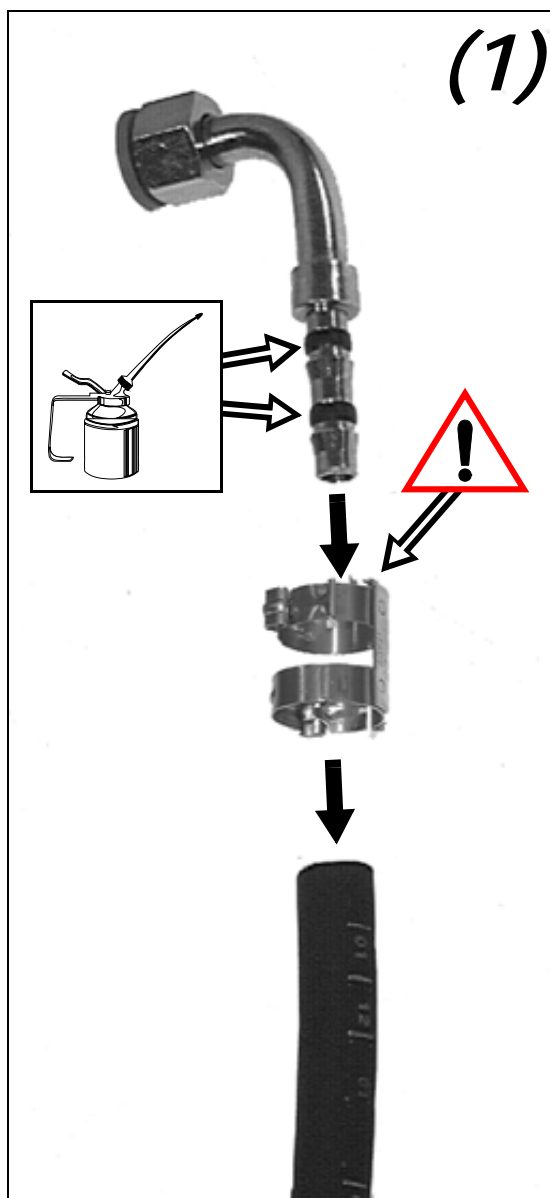

(1)

(I) PROCEDURA PER IL BLOCCAGGIO DI TUTTI I TUBI GAS AI RACCORDI

(1) Oliare O.R. ; innestare raccordo nel tubo alloggiando la fascetta con la linguetta di battuta nella posizione di figura (2); bloccare con apposita pinza la fascetta nei due punti (3).

(F) PROCEDURE POUR LA FIXATION DE TOUS LES TUYAUX GAZ AUX RACCORDS

(1) Huiler O.R. : emboîter le raccord dans le tuyau et loger le collier avec la languette de contact comme indiqué sur la figure (2) ; fixer à l'aide de la pince appropriée aux deux points (3).

(GB) PROCEDURE FOR LOCKING ALL GAS HOSES TO THE CONNECTIONS

(1) Oil the O-ring; snap the connection into the hose, positioning the clamp with the tab flush in the position indicated in the figure (2); lock the clamp in place at two points using the special pliers (3).

3H

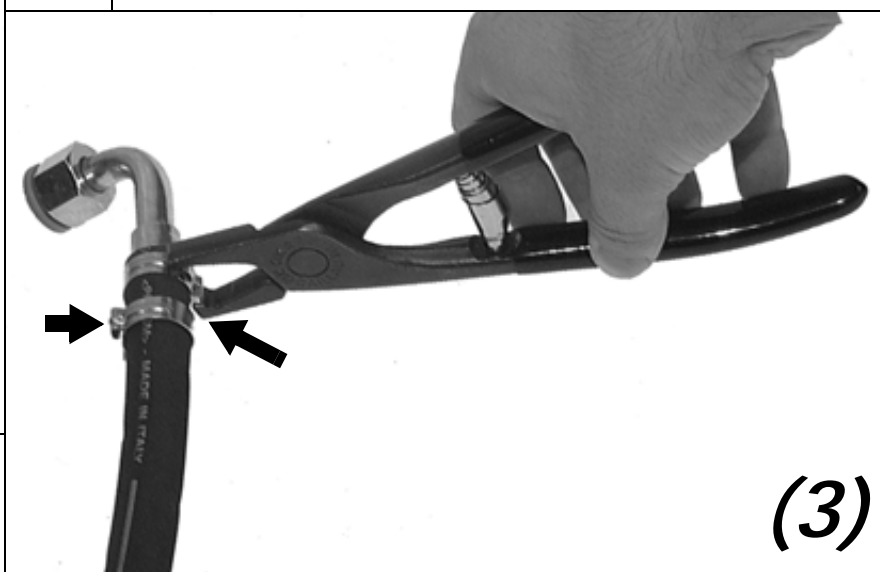

(3)

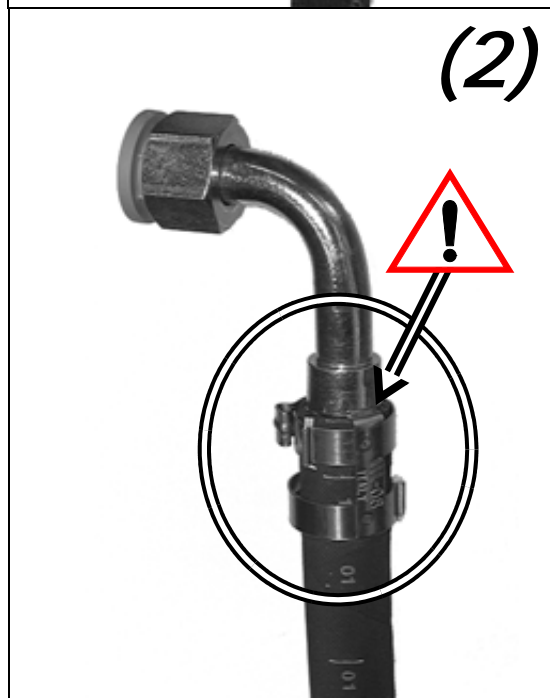

(2)

(D) BLOCKIERUNGSVERFAHREN ALLER KÜHLMITTELSCHLÄUCHE AN DEN VERBINDUNGSSTÜCKEN

(1) O.R. Ring ölen: Verbindungsstück an Schlauch ankuppeln und die Schelle mit dem Anschlag des Betätigungshebels in gezeigter Position anbringen (2): mit entsprechender Zange die Schelle in den beiden Punkten festziehen (3).

(E) PROCEDIMIENTO PARA LA FIJACIÓN DE TODOS LOS TUBOS A LOS RACORES

(1) Lubricar O.R., - inserir el racor en el tubo colocando la banda con la lengüeta de golpe en la posición de figura (2); bloquear la banda en los dos puntos con pinza apropiada (3).

SCHEMA COLLEGAMENTO TUBI GAS E CIRCOLAZIONE FLUIDO REFRIGERANTE
 SCHEMA CONNEXION TUYAUX GAZ ET CIRCULATION FLUIDE REFRIGERANT
 DIAGRAM OF GAS AND REFRIGERANT CIRCULATION HOSE CONNECTIONS
 VERBINDUNGSSCHEMA DER KÄLTEMITTELSCHLÄUCHE UND DES KÜHLMITTELUMLAUFS
 ESQUEMA CONEXIÓN TUBOS GAS Y CIRCULACIÓN FLUIDO REFRIGERANTE

R134a

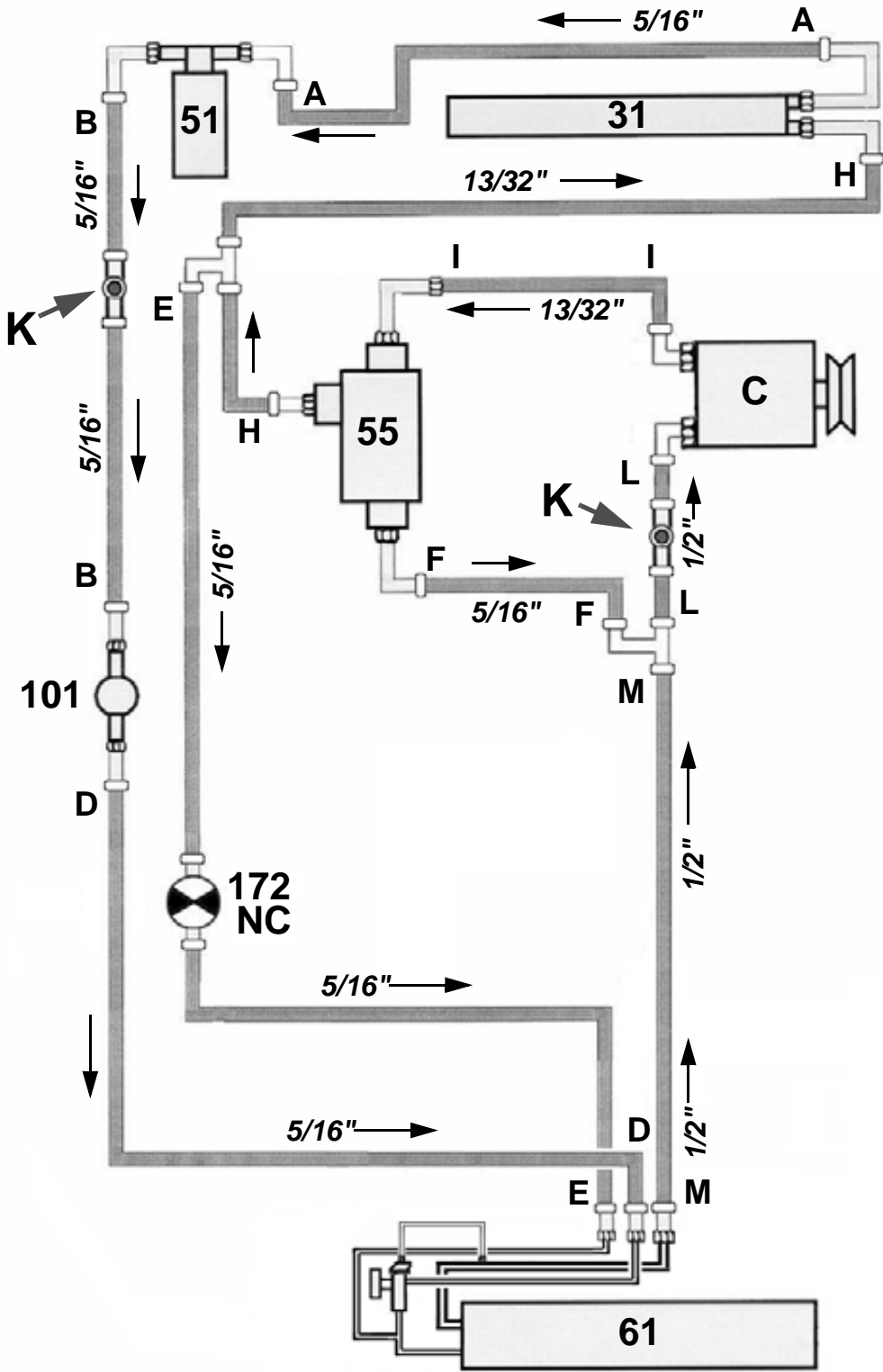

C	Compressore
31	Condensatore
51	Filtro essiccatore
55	Separatore olio
61	Gruppo refrigerante
101	Indicatore passaggio liquido e umidità
172	Valvola solenoide (normalmente chiusa)

A	Tubo gas 5/16"
B	Tubo gas 5/16"
D	Tubo gas 5/16"
E	Tubo gas 5/16"
F	Tubo gas 5/16"
H	Tubo gas 13/32"
I	Tubo gas 13/32"
L	Tubo gas 1/2"
M	Tubo gas 1/2"
K	Raccordo con punto di carica



4H

Fig.4H

Pos.	ITALIANO	FRANÇAIS	ENGLISH	DEUTSCH	ESPAÑOL
C	Compressore	Compresseur	Compressor	Kompressor	Compresor
31	Condensatore	Condenseur	Condenser	Kondensator	Condensador
51	Filtro essiccatore	Filtre déshydrateur	Receiver drier	Trocknerfilter	Filtro secador
55	Separatore olio	Séparateur huile	Oil separator	Ölabscheider	Separador aceite
61	Gruppo refrigerante	Groupe réfrigérant	Refrigeration unit	Kühlereinheit	Grupo refrigerante
101	Indicatore passaggio liquido e umidità	Indicateur passage liquide et humidité	Liquid flow and humidity indicator	Anzeiger des Flüssigkeits- und Feuchtigkeitsdurchlaufs	Indicador pasaje líquido y humedad
172	Valvola solenoide (normalmente chiusa)	Soupape solénoïde (habituellement fermée)	Solenoid valve (normally closed)	Solenoidventil (normalerweise geschlossen)	Válvula solenoide (normalmente cerrada)
A»M	Tubo gas	Tuyau gaz	Gas hose	Kaeltemittelschlauch	Tubo gas
K	Raccordo con punto di carica	Raccord avec point de charge	Charge point connection	Verbindungsstück mit Füllpunkt	Racor con punto de carga

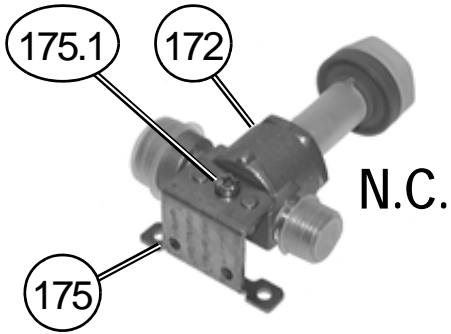

5H

ELEMENTI DI FISSAGGIO / PIECES DE FIXATION FIXING PARTS / BEFESTIGUNGSELEMENTE ELEMENTOS DE FIJACION		
Pos.	Tipologia / Typologie Typology / Tipologie Tipologia	Descrizione / Description Description / Beschreibung Descripción
175.1		M4x10

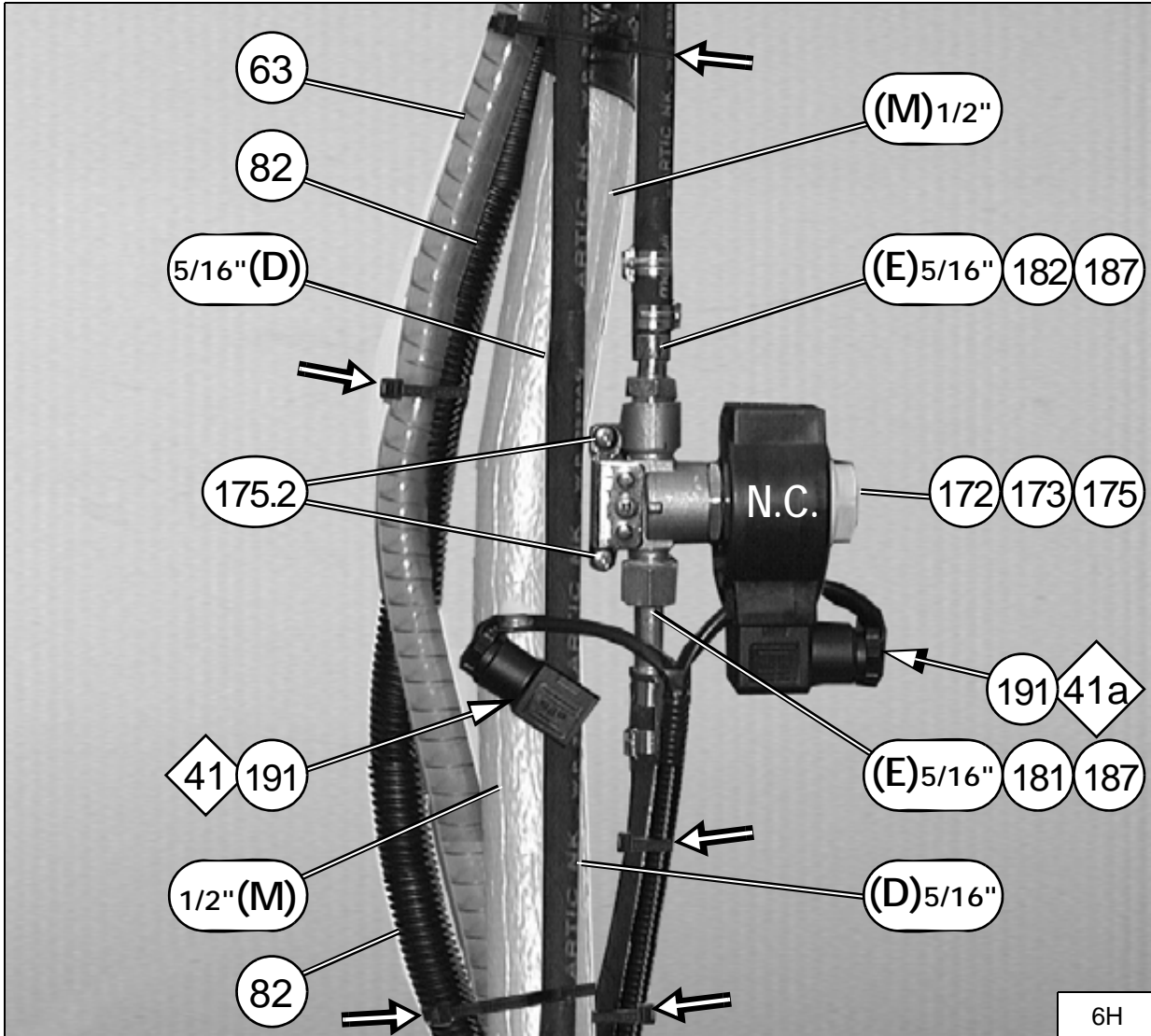

ELEMENTI DI FISSAGGIO / PIECES DE FIXATION FIXING PARTS / BEFESTIGUNGSELEMENTE ELEMENTOS DE FIJACION		
Pos.	Tipologia / Typologie Typology / Tipologie Tipologia	Descrizione / Description Description / Beschreibung Descripción
175.2		3,9x22
		Fascetta a strappo

I) Zona retrostante sedili
F) Zone sous les sièges
GB) Area behind the seats
D) Bereich hinter den Sitzen
E) Zona situada detrás los asientos

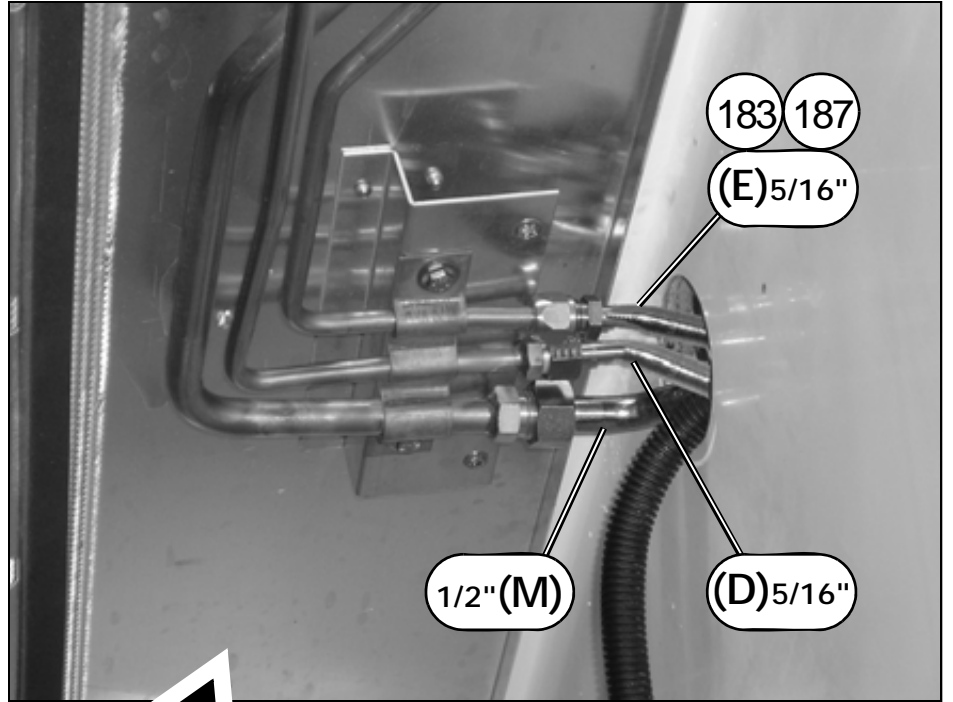

7H

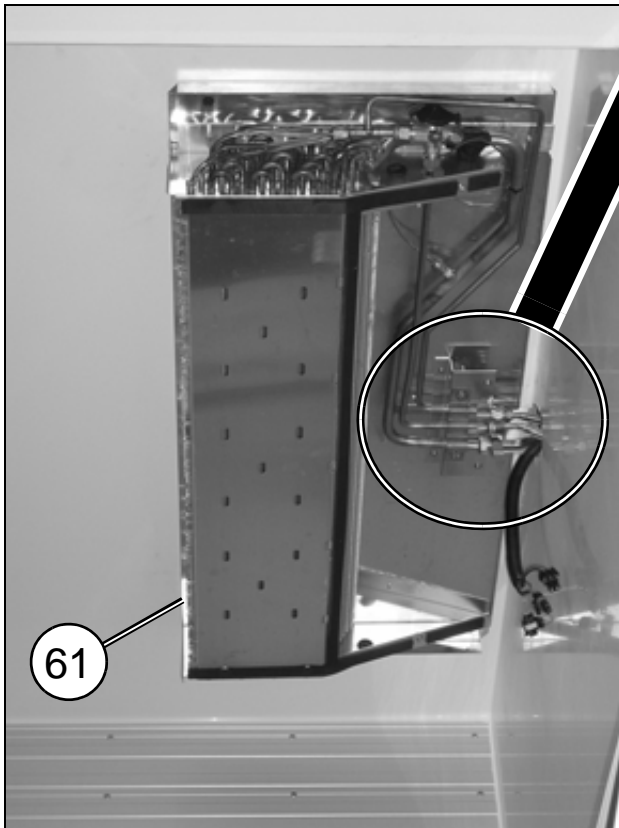



ATTENZIONE: Modificare i valori di default dei parametri di controllo del dispositivo di comando, seguendo le indicazioni riportate nella tabella presente nel manuale d'uso, fornito unitamente al gruppo DIAVIA FRIGO.



ATTENTION: Modifier les valeurs par défaut des paramètres de contrôle du dispositif de commande, en suivant les indications figurant dans le tableau présent dans le manuel d'utilisation fourni avec le groupe DIAVIA FRIGO.



WARNING: Modify the default settings for the control device following the indications reported in the table in the user's manual supplied with the DIAVIA FRIGO unit.



ACHTUNG: Die Default-Werte der Überprüfungsparameter der Steuereinrichtung unter Befolgung der im Anleitungshandbuch angegebenen Hinweise in der Tabelle abändern. Das Anleitungshandbuch wird bei der Lieferung des DIAVIA FRIGO mitgeliefert.



ATENCIÓN: Modificar los valores por defecto de los parámetros de control del dispositivo de comando, siguiendo las indicaciones descritas en la tabla que aparece en el manual de uso que se suministra junto al grupo DIAVIA FRIGO.

DIAVIA FRIGO - HOT GAS DEFROST LIGHT "MY 2007"

Soluzione abbinamento impianti elettrici - solution accouplement faisceaux electriques - wiring systems mismatch solution
 Verbindungsversion der Elektrischenanlagen - Solución acoplamiento instalaciones electricas

27/03/2007

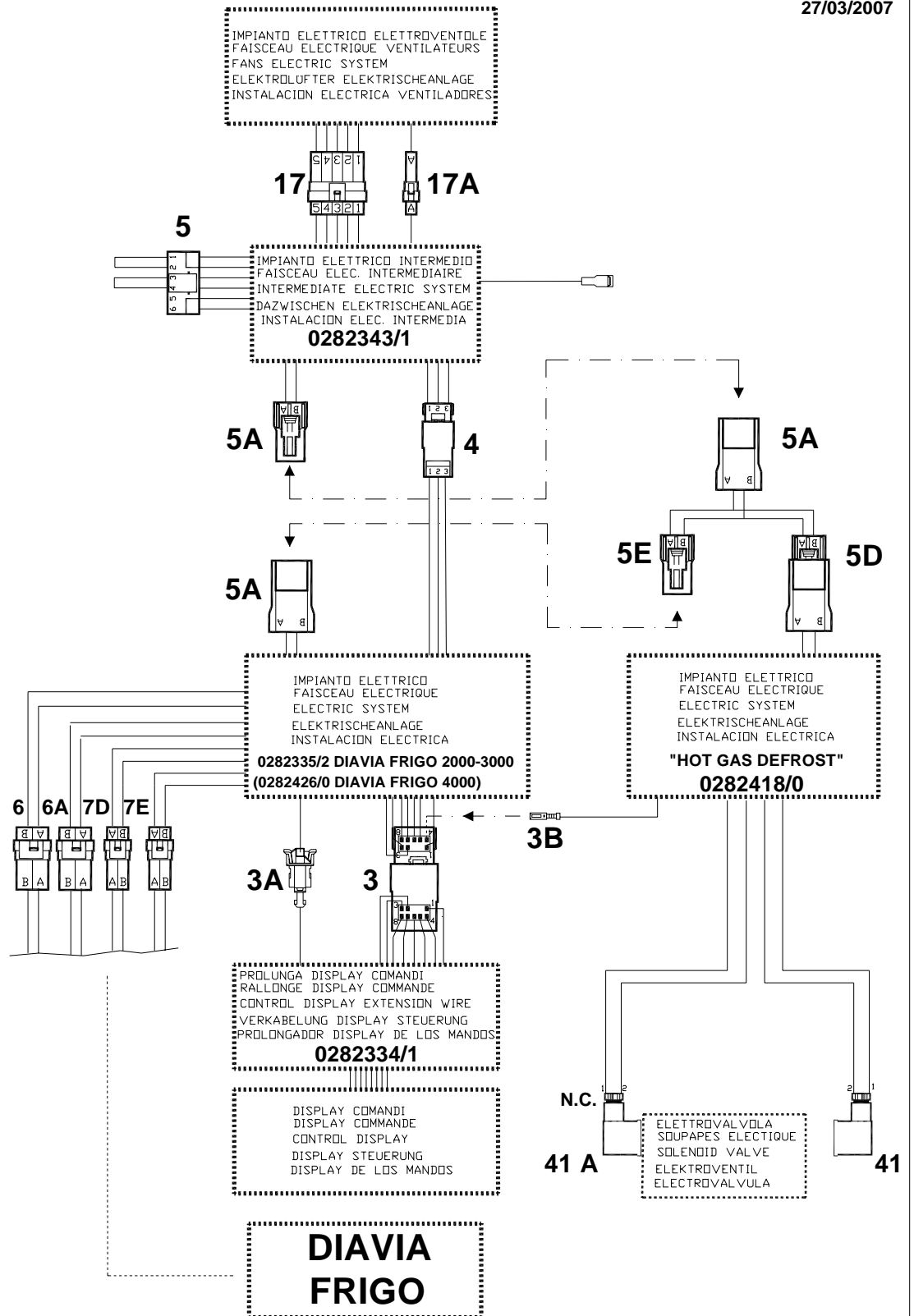

SEC0139 - DIAVIA FRIGO - HOT GAS DEFROST LIGHT - 27032007 CG

N.	Descrizione / Description / Description Beschreibung / Descripción	Funzione / Fonction / Function Funktion / Función
1	Centralina Dispositif de contrôle Control unit Gehäuse Centralita	Controllo temperatura Côntrôle de la température Temperature control Temperatur-Kontroll Control temperatura
3	Connettore 8 vie Connecteur à 8 voies 8-way connector 8-weg-Steckverbinder Conector 8 vías	Collegamento con impianto evaporatore Connexion au faisceau électrique évaporateur Connection to evaporator electric wiring Anschluß mit Verdampfer Elektroanlage Conexión con instalación evaporador
3A	Connettore 1 via / Connecteur à 1 voie / 1-way connector 1-Weg-Steckverbinder / Conector 1 vía	
3B	Terminale Borne Terminal Stecker Terminale	Da inserire nella posizione 4 del connettore 3 A insérer dans la position 4 du connecteur 3 Insert in the position 4 of the connector 3 In Position 4 des Steckverbinders 3 einzusetzen Inserir en la posición 4 del conector 3
4	Connettore 3 vie Connecteur à 3 voies 3-way connector 3-weg-Steckverbinder Conector 3 vías	Collegamento con +CHIAVE (+15) e segnale relay compressore Connexion avec +CLE (+15) et signal relais du compresseur Connection with +KEY (+15) and compressor relay signal Anschluß mit +SCHLÜSSEL (+15) und Kompressor Relay Signal Conexión con +LLAVE (+15) y señal realais compressor
5A	Connettore 2 vie / Connecteur à 2 voies / 2-way connector 2-Weg-Steckverbinder / Conector 2 vías	
5A	Connettore 2 vie / Connecteur à 2 voies / 2-way connector 2-Weg-Steckverbinder / Conector 2 vías	
5B	Connettore 1via / Connecteur à 1voie / 1-way connector 1-Weg-Steckverbinder / Conector 1vía	
5D	Connettore 2 vie / Connecteur à 2 voies / 2-way connector 2-Weg-Steckverbinder / Conector 2 vías	
5E	Connettore 2 vie / Connecteur à 2 voies / 2-way connector 2-Weg-Steckverbinder / Conector 2 vías	
6	Connettore 2 vie Connecteur à 2 voies 2-way connector 2-weg-Steckverbinder Conector 2 vías	Collegamento con elettroventola Connexion au électroventilateur Connection to electric fan Anschluß mit Elektrolüfter Conexión con eléctroventilador
6A	Connettore 2 vie Connecteur à 2 voies 2-way connector 2-weg-Steckverbinder Conector 2 vías	Collegamento con elettroventola Connexion au électroventilateur Connection to electric fan Anschluß mit Elektrolüfter Conexión con eléctroventilador
7D	Connettore 2 vie Connecteur à 2 voies 2-way connector 2-weg-Steckverbinder Conector 2 vías	Collegamento con sonda temperatura (DEFROST) Connexion au sonde temperature (DEFROST) Connection to temperatur sensor (DEFROST) Anschluß mit temperature-Fühler (DEFROST) Conexión con sonda temperatura (DEFROST)
7E	Connettore 2 vie Connecteur à 2 voies 2-way connector 2-weg-Steckverbinder Conector 2 vías	Collegamento con sonda temperatura (Cella) Connexion au sonde temperature (Cellule) Connection to temperatur sensor (Cell) Anschluß mit Temperature-Fühler (Zellen) Conexión con sonda temperatura (Celda)
8	Sonda temperatura (DEFROST) Sonde temperature (DEFROST) Temperatur sensor (DEFROST) Temperature-Fühler (DEFROST) Sonda temperatura (DEFROST)	

9	Sonda temperatura (Cella) Sonde temperature (Cellule) Temperatur sensor (Cell) Temperature-Fühler (Zellen) Sonda temperatura (Celda)	
10	Fusibile 20A (30A) MAXI Fusible 20A (30A) MAXI 20A (30A) MAXI Fuse Schmelzsicherung 20A (30A) MAXI Fusible 20A (30A) MAXI	
10A	Fusibile 3A / Fusible 3A / 3A Fuse Schmelzsicherung 3A / Fusible 3A	
11	Relay interruttore 30A Relais de coupure 30A 30A Switch Relay Relais-Schalter 30A Realais interruptor 30A	Comando elettroventola Commande electroventilteur Electric fan control Elektrolüfter Steuerung Comando electroventilador
12	Fusibile 5A / Fusible 5A / 5A Fuse Schmelzsicherung 5A / Fusible 5A	
13	Relay interruttore 30A Relais de coupure 30A 30A Switch Relay Relais-Schalter 30A Realais interruptor 30A	Comando elettrovalvole 41-41A Commande soupapes électriques 41-41A Solenoid valve control 41-41A Elektroventilsteuerung 41-41A Mando electroválvulas 41-41A
16	Batteria / Batterie / Battery / Batterie / Bateria	
17	Connettore 5 vie Connecteur à 5 voies 5-way connector 5-weg-Steckverbinder Conector 5 vías	Interfaccia impianto elettrico interno-esterno Interface installation électrique intérieure-extérieure Inner-outer electric system interface Elektrische Anlageninnenfläche innen-außen Frente instalación eléctrica interior-exterior
17A	Connettore 1 vie Connecteur à 1voie 1-way connector 5-weg-Steckverbinder Conector 1vía	Interfaccia impianto elettrico interno-esterno Interface installation électrique intérieure-extérieure Inner-outer electric system interface Elektrische Anlageninnenfläche innen-außen Frente instalación eléctrica interior-exterior
41	Connettore 2 vie / Connecteur à 2 voies 2-way connector / 2-weg-Steckverbinder Conector 2 vías	
41A	Elettrovalvola / Soupape électrique / Solenoid valve / Elektroventil / Electroválvula	

(I)

N.B.:

Le parti in tratteggio rappresentano componenti dell'impianto elettrico originale.

(F)

N.B.:

Les parties hachurées représentent des composants du faisceau électrique d'origine.

(GB)

N.B.:

The dashed parts represent components of the original electric system.

(D)

N.B.:

Die gestrichelten Teile stellen Bauteile der ursprünglichen Anlage dar.

(E)

N.B.:

Les partes discontinuas representan componentes de la instalación eléctrica original.

ITALIANO	FRANCAIS	ENGLISH	DEUTSCH	ESPANOL
Arancio	Orange	Orange	Orange	Naranjado
Azzurro	D'azur	Light blue	Hellblau	Azul
Bianco	Blanc	White	Weiss	Blanco
Blu	Bleu	Blue	Blau	Turqui
Giallo	Jaune	Yellow	Gelb	Amarillo
Grigio	Gris	Gray	Grau	Gris
Marrone	Marron	Brown	Braun	Marron
Nero	Noir	Black	Schwarz	Negro
Rosa	Rose	Pink	Rosa	Rosa
Rosso	Rouge	Red	Rot	Rojo
Verde	Vert	Green	Grün	Verde
Viola	Violet	Violet	Violett	Violado

(I)
Webasto Diavia mira ad un costante miglioramento dei propri prodotti. La Casa si riserva il diritto di apportare in qualunque momento e senza preavviso modifiche ai modelli e ai componenti descritti in questa pubblicazione per ragioni di natura tecnica o commerciale. Per ulteriori informazioni rivolgersi al servizio assistenza Webasto Diavia.

(F)
Webasto Diavia vise à une amélioration constante des ces produits. La maison se réserve le droit d'apporter, à tout moment et sans préavis, des modifications aux modèles et aux composants décrits dans cette publication pour des raisons d'ordre technique ou commerciale. Pour d'ultérieures informations s'adresser au service d'assistance Webasto Diavia.

(GB)
Webasto Diavia focuses on constant upgrading of its products. The Manufacturer reserves the right to modify the models and components described in the present publication at any time for technical or commercial reasons and without prior notice. For further information, contact Webasto Diavia technical services.

(D)
Webasto Diavia ist stets bestrebt die eigenen Produkte zu verbessern. Die Herstellerfirma behält sich das Recht vor, aus technischen oder Verkaufsgründen, zu jeder Zeit und ohne vorherige Ankündigung, Abänderungen an den Modellen und den in dieser Veröffentlichung beschriebenen Einbauteile vorzunehmen. Für weitere Informationen bitten wir Sie, sich an unseren Webasto Diavia Kundendienst zu wenden.

(E)
Webasto Diavia aspira a un constante mejoramiento de su producción. La Fábrica se reserva el derecho de aportar en cualquier momento y sin preaviso modificaciones a los modelos y los componentes descritos en esta publicación por razones técnicas o comerciales. Para ultiores informaciones dirigirse al servicio asistencia Webasto Diavia.

VENDITA E SERVIZIO
VENTE ET SERVICE

VERKAUF UND SERVICE
SALE AND SERVICE

WEBASTO THERMO & COMFORT ITALY S.r.l.

Via Nobili, 2 40062 Molinella C.P. 69 (Bologna) - Italy

Telefono (0039) 051.6906316

Fax (0039) 051.6906287

Email: diavia.service@webasto.com



MOD. SCHDV200

III / '09
(2007)

Questa pubblicazione è stata curata da Webasto Diavia
Ufficio Documentazione AM - Stabilimento Molinella

This publication has been edited by Webasto Diavia
AM Documentation Office - Factory Molinella