

asecos®

Säker förvaring av farliga material

SP-LINE Säkerhetsskåp för säljtor



enligt
de nya stan-
darderna i
SP-METOD 2369
VERSION 6

DET HÄR ÄR VI

DEN VÄRLD SOM DRIVER OSS FRAMÅT KRETSAR KRING FÖRVARING AV FARLIGA MATERIAL



asecos känner stolthet över att få delta i arbetet med att ta fram nya säkerhetsstandarder och att minska antalet och följderna av olycksfall genom användning av godkända produkter.

Bästa möjliga skydd av människor och miljö har absolut prioritet för oss.

Därför utvecklade vi 1994 det första skåpet med ett certifierat brandmotstånd på 90 minuter för förvaring av antändliga vätskor. Det som då var en teknisk revolution i branschen har nu blivit en teknisk standard över hela Europa, och får allt större genomslagskraft i andra världsdelar.

Men att enbart uppfylla minimibestämmelserna i lagstiftningen, krav som ofta har många år på nacken, räcker inte för oss.

Vår strävan är att väcka uppmärksamhet i frågan globalt och att utveckla förvaringslösningar som klarar utmaningarna på dagens arbetsplatser.

asecos är globalt ledande tillverkare av förvaringsskåp som uppfyller EN 14470-1/-2.

Upptäck den bästa lösningen för dina behov i denna broschyr.

SÄKER SAMFÖRVARING AV ANTÄNDLIGA GASER OCH VÄTSKOR



Varuhus, stormarknader, mataffärer, bensinstationer och byggbutiker – överallt hittar vi både små och stora engångsbehållare med brandfarliga gaser resp. aerosoltankar, och antändliga vätskor, t.ex. i form av **acetone** eller **parfym**.



Den fara som utgår från dessa produkter är dock **inte alltid uppenbar**. Varje år inträffar det mer än **200 bränder i butiker** – utlösta av läckande, antändliga gaser (som tar eld när de blandas med luft), eller brännbara vätskor.



Bränder av detta slag är alltid förknippade med en **hög risk för personskador**. Explosioner kan inträffa, och bränder kan sprida sig snabbt. För att inte tala om **ekonomiska skador** och **image-förluster** - plus de **skador och följdkostnader som brandsläckningsarbetet orsakar**.

NYA STANDARDER –

SP-METOD 2369 VERSION 6

Jämfört med tidigare versioner av testmetoden uppvisar sådana säkerhetsskåp som har provats enligt SP-metod 2369 version 6 följande egenskaper:

- ▶ Ökat brandmotstånd i 30 minuter (tidigare endast 20 minuter)
- ▶ max. 75 °C temperaturökning invändigt i skåpet (tidigare tillåtet upp till + 200 °C)
- ▶ Förstklassiga gångjärn i rostfritt stål enligt EN 1935:2002 (testade för mer än 200 000 dörrstängningar)
- ▶ Dörrstängare enligt EN1154



Förvarar du rätt? Berörs du av ändringarna?

Det nya regelverket **MSBFS 2020:1** från **MSB** avseende hantering av antändliga gaser och aerosoler trädde i kraft **1 augusti 2020**.

Befintliga certifieringar för **SP 2369-provade** säkerhetsskåp **löper automatiskt** ut 2 år efter det att de nya certifieringsreglerna publicerats – d.v.s. 31 juli 2022.

Den nya standarden gäller därmed för de flesta säkerhetsskåp som har sålts fram till idag. I dessa skåp, som har certifierats på basis av den äldre testmetoden, får endast vätskor **eller** aerosoler förvaras. Samförvaring är inte längre möjlig.

Förvaring i säkerhetsskåp – rekommendation från MSB

MSB rekommenderar att antändligt gods i butiker skyddas mot brand och förvaras i säkerhetsskåp.

Det skall förhindra att:

- ▶ branden når fram till de antändliga ämnena
- ▶ de antändliga varorna börjar brinna eller explodera
- ▶ de antändliga varorna förhindrar utrymning i händelse av brand
- ▶ en brand sprider sig

MSB föreskrifter afs förvaring av antändliga gaser och vätskor

Förvaring av antändliga gaser och vätskor utanför brandklassade säkerhetsskåp – t.ex. på hyllor – är i princip inte förbjudet.

Men den omfattas av **strikt volymbegränsningar** och **avståndsregler**. Bland annat måste

- ▶ antändliga gaser och vätskor **förvaras separerat** från varandra
- ▶ behållare med antändlig vätska ha ett **minimivstånd på 6 meter till utgångar**

I **handbok 1538** beskriver **MSB** exakt hur dessa farliga ämnen skall förvaras.

Sådana restriktioner begränsar varupresentationen i butik väsentligt, och en massa utrymme går åt.

ASECOS SP-LINE – SÄKERHETSSKÅPET FÖR SÄLJYTOR INOM DETALJHANDELN

Vill du samförvara dina antändliga vätskor och gaspatroner?

asecos SP-LINE stödjer dig med en optimal produktpresentation.

Våra säkerhetsskåp finns **i vardera två olika höjder och bredder** – vilket ger en passande lösning för alla butiker.

Några höjdpunkter:

- ▶ stort tittfönster
- ▶ ljusstark innerbelysning med LED
- ▶ upp till 275 liters förvaringskapacitet
- ▶ hyllorna kan ställas in i små steg vid max. belastning upp till 75 kg
- ▶ förstklassiga dörrgångjärn i rostfritt stål
- ▶ steglös inställning av dörrens stängningshastighet
- ▶ ergonomiskt dörrhandtag i aluminium och mycket mer





SP-DISPLAY-30



Säkerhetsskåp

SP-DISPLAY-30 modell SP30.195.085.NE.WDFW

Vit (RAL 9016) inredning med 4x hylla, 1x perforerad insats, 1x bottenvanna (stålplåt pulverlackerad)

Beställnings nr. 38845-005-38849

(valbar sockelskydd)



*sökt



Säker och korrekt förvaring av antändliga vätskor, tryckgastuber och tryckgasförpackningar enligt aktuell SP-metod 2369 version 6 (2018)

Funktion/ konstruktion

- **Robust och hållbart:** Stabil, förstklassig och reptålig ytterstomme med pulverlackerade strukturyta, dubbel dörrupphängning, låsmekanik och säkerhetslement med korrosionskydd monterade utanför förvaringsutrymmet
- **Enkelt handhavande med komfort:** Ergonomiskt dörrhandtag i aluminium, smidig dörr med permanent självstängning med dörrstängare enligt EN 1154 med minsta stängningskrafter enligt norm samt steglös inställning av stängningshastigheten, förstklassiga gångjärn i rostfritt stål enligt EN 1935:2002
- **Enkel transport:** integrerad transportsokkel med borttagbar för inomhus transport, valbar sockelskydd
- **Enkel installation:** Justeringshjälpmedel för att kompensera ojämnt golv

- **Teknik ventilation (valfri):** Som tillval med integrerat avluftnings-system för anslutning till tekniskt frånluftsaggregat. Möjlig anslutning till kundens befintliga frånluftssystem eller användning av asecos avluftnings-system enligt EN 14470-1
- **Effektiva säljtägar:** God synlighet för produkterna i butik tack vare 65% fönsteryta i skåpdörren
- **Effektiv LED-belysning (tillval):** flexibelt LED-band med homogen ytbelysning

Möjlig inredning:

- Korrosionsbeständiga, höjdställbara hyllor, kapacitet upp till 75 kg
- Tätsvetsad, belagd bottenvanna för uppsamling av läckage, med inlagd hålplåt som kan användas som extra förvaringsplan
- Som standard vänster gångjärn (kan fås med höger vid förfrågan)



Effektiv LED-belysning (tillval)

med flexibelt LED-band med homogen ytbelysning.

Lyskraft: 870 lm/m
Färg: neutralt vit
Livslängd: 40 000 h



Maximal flexibilitet

Snabb ombyggnad av butiksytan tack vare transportsokkel som kan köras under. Sockelpanel som tillval.



Effektiv förvaringskapacitet

Upp till 275 l förvaringskapacitet (beroende på modell), vilket motsvarar ca 255 1-litersflaskor.



Passar för anslutning till tekniskt frånluftssystem (tillval)

Finns som tillval med cirkulationsfilteruppsättning. Säker detektering av hälsofarliga ångor med kvarhållning i filtersystemet.

Individuella offerter vid förfrågan.

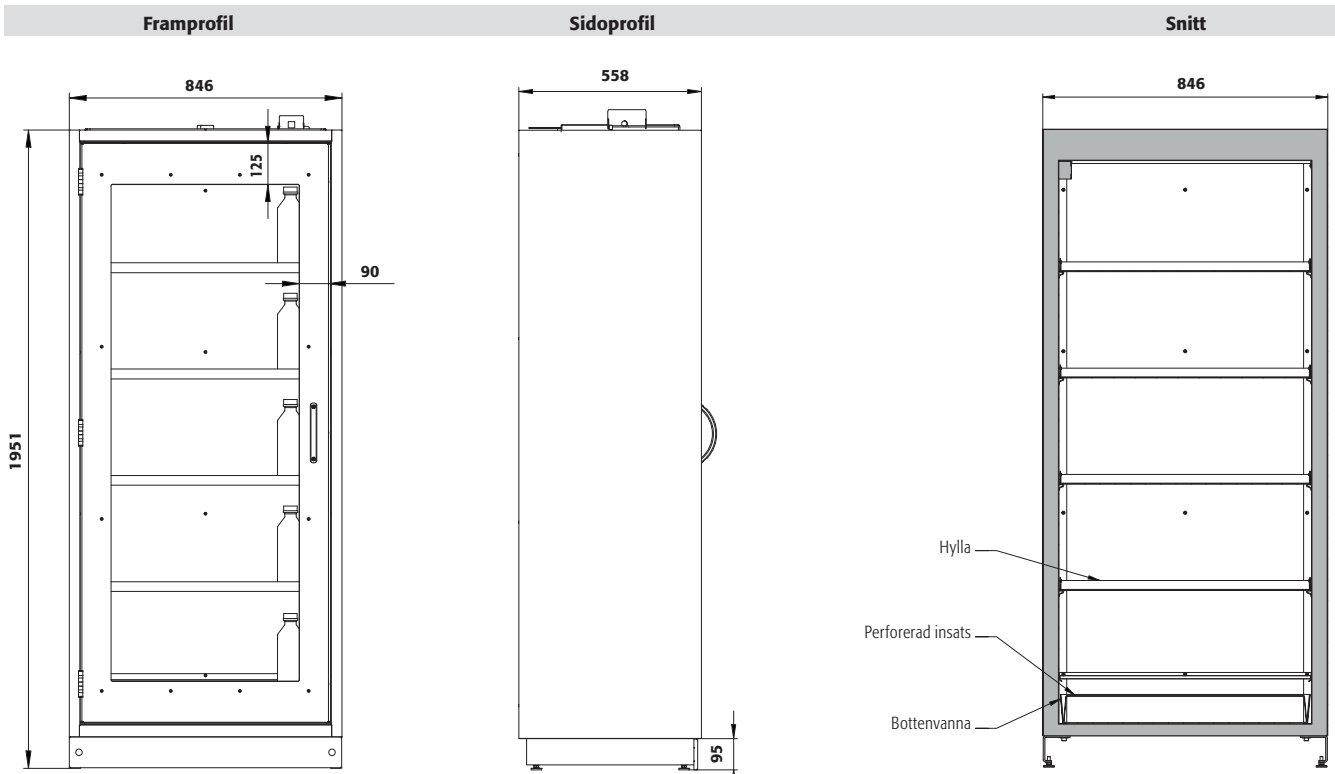

Teknisk data

SP30.195.085.NE.WDFW

Yttre mått B x D x H	mm	846 x 558 x 1951
Inre mått B x D x H	mm	750 x 480 x 1635
Vikt utan inredning	kg	284
Maximal last	kg	600
Ytlast	kg/m ²	671
Lagringskapacitet		275 liter (motsvarar ca 255 x 1-litersflaskor)
Lastpallhöjd transportsockel	mm	95
Lastpallbredd transportsockel	mm	680

Ovanpåprofil

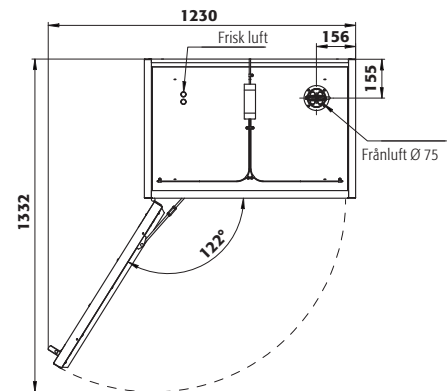

Orderexempel - beställ rätt



 Modell	Information	Beställnings nr.
SP30.195.085.NE.WDFW	Hus utan inredning, gångjärn vänster	38845
SP30.195.085.EA.WDFW	Hus med teknisk avluftning utan inredning, dörrgångjärn vänster	38850

 Färg	Dörrfärg	Beställnings nr.
Vit (liknande RAL 9016)	Vit (liknande RAL 9016)	005

 Utrustningspaket (kan beställas endast i kombination med skåp)	Material	Beställnings nr.
4x hylla, 1x perforerad insats, 1x bottenvanna (V=16L)	Stålplåt pulverlackerad RAL 7035	38849

 Utrustning enskilda delar	Material	Beställnings nr.
LED-innebelysning		38835
Sockelskydd	Skiffergrå RAL 7015	39045
Recirkulerande luftfiltersystem med frånluftsövervakning		25099
Frånluftsaggregat utan frånluftsövervakning		14218
Frånluftsaggregat med frånluftsövervakning		14220



Säkerhetsskåp

SP-DISPLAY-30 modell SP30.195.055.NE.WDFW

Vit (RAL 9016) inredning med 4x hylla, 1x perforerad insats, 1x bottenvanna (stålplåt pulverlackerad)

Beställnings nr. 38827-005-38834

(valbar sockelskydd)



*sökt



Säker och korrekt förvaring av antändliga vätskor, tryckgastuber och tryckgasförpackningar enligt aktuell SP-metod 2369 version 6 (2018)

Funktion/ konstruktion

- **Robust och hållbart:** Stabil, förstklassig och reptålig ytterstomme med pulverlackerade strukturyta, dubbel dörrupphängning, låsmekanik och säkerhetselement med korrosionskydd monterade utanför förvaringsutrymmet
- **Enkelt handhavande med komfort:** Ergonomiskt dörrhandtag i aluminium, smidig dörr med permanent självstängning med dörrstängare enligt EN 1154 med minsta stängningskrafter enligt norm samt steglös inställning av stängningshastigheten, förstklassiga gångjärn i rostfritt stål enligt EN 1935:2002
- **Enkel transport:** integrerad transportsockel, borttagbar för inomhus transport, sockelskydd som tillval
- **Enkel installation:** Justeringshjälpmedel för att kompensera ojämnt golv

- **Teknik ventilation (valfri):** Som tillval med integrerat avluftnings-system för anslutning till tekniskt frånluftsaggregat. Möjlig anslutning till kundens befintliga frånluftssystem eller användning av asecos avluftnings-system enligt EN 14470-1
- **Effektiva säljtägar:** God synlighet för produkterna i butik tack vare 65% fönsteryta i skåpdörren
- **Effektiv LED-belysning (tillval):** flexibelt LED-band med homogen ytbelysning

Möjlig inredning:

- Korrosionsbeständiga, höjdställbara hyllor, kapacitet upp till 75 kg
- Tätsvetsad, belagd bottenvanna för uppsamling av läckage, med inlagd hålplåt som kan användas som extra förvaringsplan
- Som standard vänster gångjärn (kan fås med höger vid förfrågan)



Stor siktyta för bästa produktpresentation

God synlighet för produkterna i butiken samtidigt som brandmotståndet garanteras i 30 minuter.



Korrosionsbeständiga hyllor

Enkelt handhavande och inställningshöjder för hyllorna i fina steg. Upp till 75 kg kapacitet per hylla.



Droppkant för läckage

Runtomgående droppkanter för säker bortledning av läckage till bottenvannan.

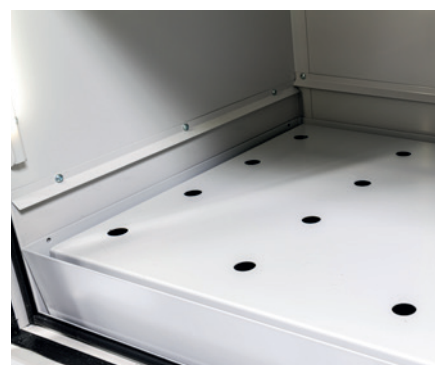

Bottenvanna för uppsamling av läckage

Tätsvetsade, belagda uppsamlingsvannor med volym upp till 27,5 l (beroende på modell). Det motsvarar 10% av de förvarande farliga ämnena eller 110% av det största kärlet.

Med inlagd hålplåt kan vnan även användas som ytterligare förvaringsplan.

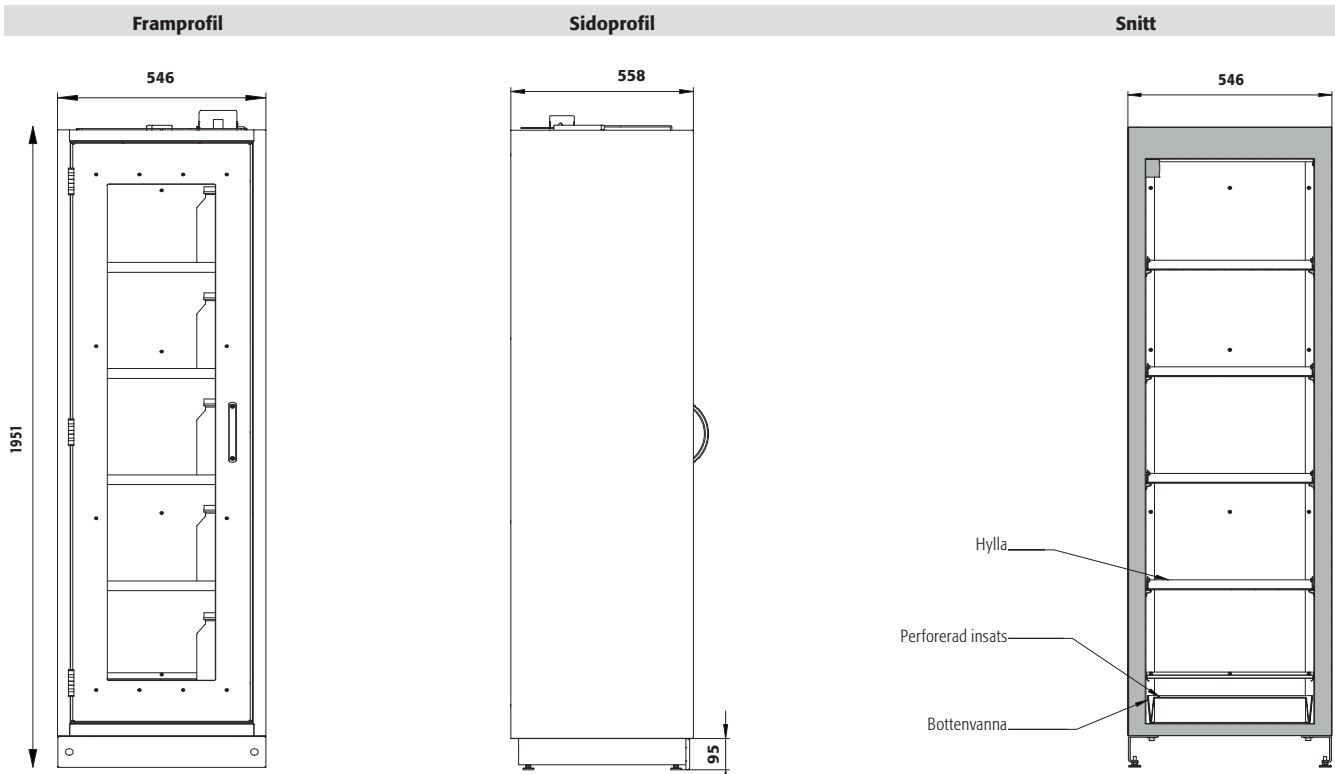

Teknisk data

SP30.195.055.NE.WDFW

Yttre mått B x D x H	mm	546 x 558 x 1951
Inre mått B x D x H	mm	450 x 480 x 1635
Vikt utan inredning	kg	230
Maximal last	kg	600
Ytlast	kg/m ²	976
Lagringsskapacitet		160 liter (motsvarar ca 135 x 1-litersflaskor)
Lastpallhöjd transportsokkel	mm	95
Lastpallbredd transportsokkel	mm	380

Ovanpåprofil

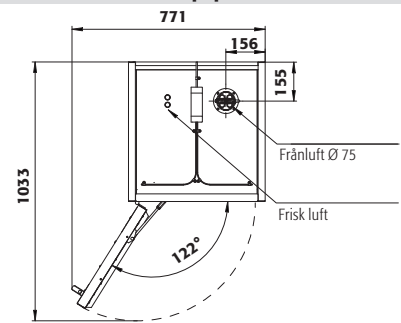



Orderexempel - beställ rätt



 Modell	Information	Beställnings nr.
SP30.195.055.NE.WDFW	Hus utan inredning, gångjärn vänster	38827
SP30.195.055.EA.WDFW	Hus med teknisk avluftning utan inredning, dörrgångjärn vänster	38836

 Färg	Dörrfärg	Beställnings nr.
Vit (liknande RAL 9016)	Vit (liknande RAL 9016)	005

 Utrustningspaket (kan beställas endast i kombination med skåp)	Material	Beställnings nr.
4x hylla, 1x perforerad insats, 1x bottenvanna (V=16L)	Stålplåt pulverlackerad RAL 7035	38834

 Utrustning enskilda delar	Material	Beställnings nr.
LED-innebelysning		38835
Sockelskydd	Skiffergrå RAL 7015	39046
Recirkulerande luftfiltersystem med frånluftsövervakning		25099
Frånluftsaggregat utan frånluftsövervakning		14218
Frånluftsaggregat med frånluftsövervakning		14220



SP-DISPLAY-30



Säkerhetsskåp

SP-DISPLAY-30 modell SP30.145.085.NE.WDFW

Vit (RAL 9016) inredning med 2x hylla, 1x perforerad insats, 1x bottenvanna (stålplåt pulverlackerad)

Beställnings nr. 38809-005-38819

(sockelskydd som tillval)



*sökt



Säker och korrekt förvaring av antändliga vätskor, tryckgastuber och tryckgasförpackningar enligt aktuell SP-metod 2369 version 6 (2018)

Funktion/ konstruktion

- **Robust och hållbart:** Stabil, förstklassig och reptålig ytterstomme med pulverlackerade strukturyta, dubbel dörrupphängning, låsmekanik och säkerhetselement med korrosionskydd monterade utanför förvaringsutrymmet
- **Enkelt handhavande med komfort:** Ergonomiskt dörrhandtag i aluminium, smidig dörr med permanent självstängning med dörrstängare enligt EN 1154 med minsta stängningskrafter enligt norm samt steglös inställning av stängningshastigheten, förstklassiga gångjärn i rostfritt stål enligt EN 1935:2002
- **Enkel transport:** integrerad transportsockel, borttagbar för inomhus transport, sockelskydd som tillval
- **Enkel installation:** Justeringshjälpmedel för att kompensera ojämnt golv

- **Teknik ventilation (valfri):** Som tillval med integrerat avluftnings-system för anslutning till tekniskt frånluftsaggregat. Möjlig anslutning till kundens befintliga frånluftssystem eller användning av asecos avluftnings-system enligt EN 14470-1
- **Effektiva säljtägar:** God synlighet för produkterna i butik tack vare 65% fönsteryta i skåpdörren
- **Effektiv LED-belysning (tillval):** flexibelt LED-band med homogen ytbelysning

Möjlig inredning:

- Korrosionsbeständiga, höjdställbara hyllor, kapacitet upp till 75 kg
- Tätsvetsad, belagd bottenvanna för uppsamling av läckage, med inlagd hålplåt som kan användas som extra förvaringsplan
- Som standard vänster gångjärn (kan fås med höger vid förfrågan)



Effektiv LED-belysning (tillval)

med flexibelt LED-band med homogen ytbelysning.

Lyskraft: 870 lm/m
Färg: neutralt vit
Livslängd: 40 000 h



Enkel uppställning

Integrerade fötter för utjämning av ojämnheter i golvet.



Förstklassiga gångjärn i rostfritt stål

Dimensionerade för mer än 200 000 dörrstängningar, godkännande enligt EN 1935:2002.



Gångjärn vänster eller höger

Gångjärn som standard vänster för alla modeller. Kan fås höger vid förfrågan.



Framprofil

Sidoprofil

Snitt

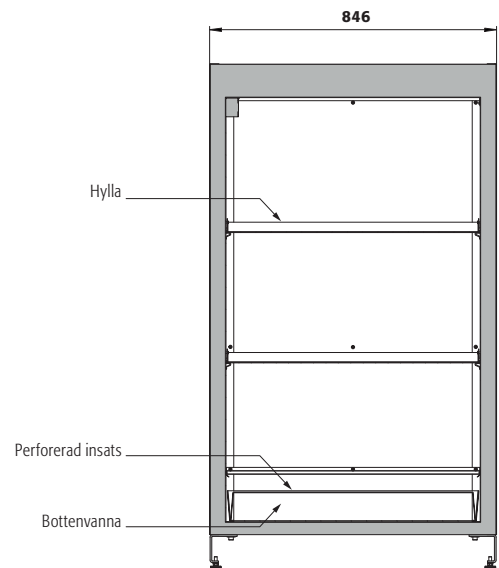
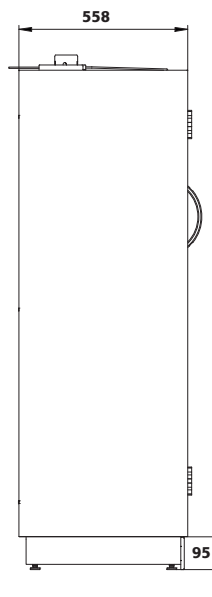
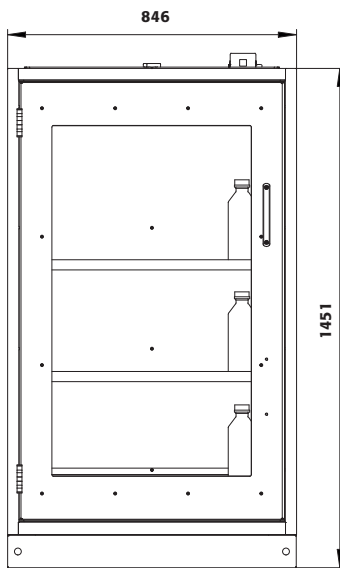

Teknisk data

SP30.145.085.NE.WDFW

Yttre mått B x D x H	mm	846 x 558 x 1451
Inre mått B x D x H	mm	750 x 480 x 1135
Vikt utan inredning	kg	219
Maximal last	kg	600
Ytlast	kg/m ²	621
Lagringsskapacitet		165 liter (motsvarar ca 153 x 1-litersflaskor)
Lastpallhöjd transportsoclel	mm	95
Lastpallbredd transportsoclel	mm	680

Ovanpåprofil

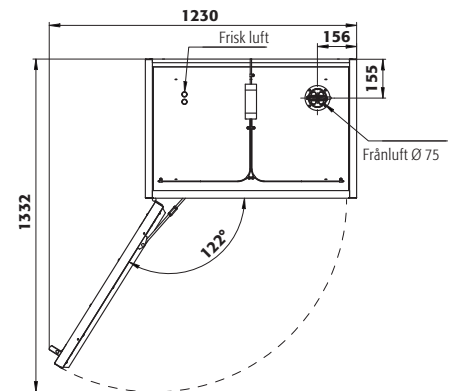

Orderexempel - beställ rätt



Modell	Information	Beställnings nr.
SP30.145.085.NE.WDFW	Hus utan inredning, gångjärn vänster	38809
SP30.145.085.EA.WDFW	Hus med teknisk avluftning utan inredning, dörrgångjärn vänster	38812

Färg	Dörrfärg	Beställnings nr.
Vit (liknande RAL 9016)	Vit (liknande RAL 9016)	005

Utrustningspaket (kan beställas endast i kombination med skåp)	Material	Beställnings nr.
2x hylla, 1x perforerad insats, 1x bottenvanna (V=27,5L)	Stålplåt pulverlackerad RAL 7035	38819

Utrustning enskilda delar	Material	Beställnings nr.
LED-innebelysning		38826
Sockelskydd	Skiffergrå RAL 7015	39045
Recirkulerande luftfiltersystem med frånluftsövervakning		25099
Frånluftsaggregat utan frånluftsövervakning		14218
Frånluftsaggregat med frånluftsövervakning		14220

SNABBKOLL ✓



Uppfyller min förvaring lagstiftningen?

Vi hjälper dig att analysera hur de säkerhetsklåp som du använder uppfyller förutsättningarna för lagstadgad förvaring. Använd vår **snabbkoll online** och dra fördel av vår rekommendation!

SYMBOLER Egenskaper

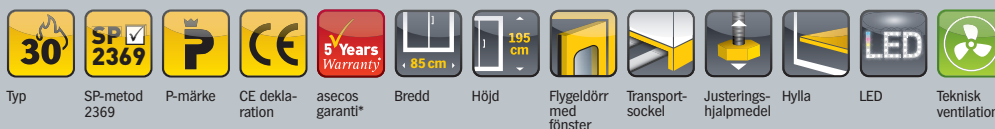

asecos Garanti

* Vid slutet av ett 5-årigt BASICPlus avtal.

asecos GmbH

Safety and Environmental Protection
Weierfeldsiedlung 16-18
DE-63584 Gründau

+49 6051 92200
+49 6051 922010
info@asecos.com

asecos bv

Veiligheid en milieubescherming
Tuinderij 15
NL-2451 GG Leimuiden

+31 172506476
+31 172506541
info@asecos.nl

asecos SARL

Sécurité et protection de l'environnement
1, rue Pierre Simon de Laplace
FR-57070 Metz

+33 3 87 78 62 80
+33 3 87 78 43 19
info@asecos.fr

asecos S.L.

Seguridad y Protección del
Medio Ambiente
CIM Valles, C/ Calderí S/N
Oficinas 75 a 77
ES-08130 - Santa Perpètua de Mogoda
Barcelona

+34 902 300385
+34 902 300395
info@asecos.es

asecos Ltd.

Safety and Environmental Protection
c/o Burton Accountancy Services
16 Eastgate Business Centre
Eastern Avenue
Burton on Trent, Staffordshire
GB-DE13 0AT

+44 7880 435436
+49 6051 922010
info@asecos.co.uk

asecos

Safety and Environmental Protection Inc.
19109 West Catawba Avenue, Suite 200
Cornelius, NC 28031
USA

+1 704 8973820
+49 6051 922010
info@asecos.com

asecos Schweiz AG

Sicherheit und Umweltschutz
Gewerbe Brunnmatt 5
CH-6264 Pfaffnau

+41 62535 5498
+41 62535 7378
info@asecos.ch