

**FLUKE®**

# **62 MAX/62 MAX +**

Infrared Thermometer

Användarhandbok

(Swedish)  
April 2012 Rev. 1, 11/12  
© 2012 Fluke Corporation. All rights reserved.  
Specifications are subject to change without notice.  
All product names are trademarks of their respective companies.

### **BEGRENSAD GARANTI OCH ANSVARSBEGRÄNSNING**

Denna Flukeprodukt garanteras vara fri från felaktigheter i material och utförande i 3 år från inköpsdatum. Denna garanti innefattar inte säkringar och engångsbatterier, och inte heller skador som uppkommer som en följd av olyckshändelser, försummelse, felaktig användning eller onormala förhållanden eller onormal hantering. Återförsäljare har inte rätt att lämna några ytterligare garantier å Flukes vägnar. Du erhåller service under garantiperioden genom att skicka in den defekta produkten till närmaste auktoriserade servicecenter för Fluke, tillsammans med en beskrivning av problemet.

**DENNA GARANTI UTGÖR DIN ENDA GOTTGÖRELSE. INGA ANDRA GARANTIER, EXEMPELVIS MED AVSEENDE PÅ LÄMPLIGHET FÖR EN VISS ANVÄNDNING, ÅR UTTRYCKTA ELLER UNDERFÖRSTÅDDA. FLUKE KAN INTE GÖRAS ANSVARIGT FÖR NÅGRA SPECIELLA SKADOR, INDIREKTA SKADOR, OFÖRUTSEDDA SKADOR ELLER FÖLJDSKADOR OAVSETT ANLEDNING ELLER TEORETISK ORSAK. Eftersom det på vissa platser inte är tillåtet att exkludera eller begränsa en underförstådd garanti, vilket innebär att denna ansvarsbegränsning kanske inte gäller dig.**

Fluke Corporation  
P. O. Box 9090  
Everett WA 98206-9090  
USA

Fluke Europe B.V.  
P. O. Box 1186  
5602 B.D. Eindhoven  
Nederländerna

# Innehållsförteckning

Rubrik	Sida
Inledning .....	1
Kontakta Fluke.....	1
Säkerhetsinformation .....	2
Underhåll .....	6
Byta ut batteriet .....	6
Rengöra produkten .....	6
Specifikationer .....	7
Standarder och myndighetsgodkännanden .....	9
Produkten .....	10

**62 MAX/62 MAX +**  
Användarhandbok

---

## **Inledning**

Fluke 62 MAX and 62 MAX + Infrared Thermometers (produkten) kan användas till att bedöma ytemperaturen genom att mäta mängden IR-energi som utstrålas av målets yta. Observera att de japanska modellerna endast visar Celsius.

## **⚠ Varning**

Läs all säkerhetsinformation innan du använder produkten.

## **Kontakta Fluke**

Kontakta Fluke genom att ringa något av följande telefonnummer:

- Teknisk support i USA: +1-800-44-FLUKE (+1-800-443-5853)
- Kalibrering/repairation i USA: +1-888-99-FLUKE (+1-888-993-5853)
- Kanada: +1-800-36-FLUKE (+1-800-363-5853)
- Europa: +31 402-675-200
- Japan: +81-03-6714-3114
- Singaporé: +65-6799-5655
- Andra länder: +1-425-446-5500

---

## **62 MAX/62 MAX + Användarhandbok**

Du kan också besöka Flukes webbplats på adressen [www.fluke.com](http://www.fluke.com).

Registrera din produkt genom att gå till <http://register.fluke.com>.

Visa, skriv ut eller hämta det senaste tillägget till handboken genom att gå till <http://us.fluke.com/usen/support/manuals>.

### **Säkerhetsinformation**

Rubriken **Varning** anger förhållanden och åtgärder som är farliga för användaren. Rubriken **Försiktighet** identifierar förhållanden och åtgärder som kan orsaka skador på produkten eller den utrustning som testas.

I tabell 1 visas symboler som används på produkten och i den här handboken.

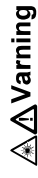

#### **Varning**

För att undvika ögonskador och personskador:

- Läs "Säkerhetsinformation" innan du använder produkten.
- Använd inte produkten om den fungerar felaktigt.
- Använd endast produkten enligt instruktionerna, annars kan produktskyddet förstöras.

## *Infrared Thermometer*



### *Säkerhetsinformation*

---

- Inspektera höljet innan du använder produkten. Använd inte produkten om den verkar vara skadad. Kontrollera om det finns sprickor eller om plastbitar saknas.
- Se emissivitet information för aktuella temperaturer. Reflektiva föremål resulterar i lägre mätningresultat än den aktuella temperaturen. Dessa föremål utgör en brandrisk.
- Titta inte direkt in i lasern med optiska verktyg (t.ex. kikare, teleskop, mikroskop). Optiska verktyg kan fokusera på lasern och vara farliga för ögat.
- Titta inte in i lasern. Peka inte lasern direkt mot personer eller djur eller indirekt från reflektiva ytor.
- Byt ut batterierna när indikatorn för låg batterispänning visas för att undvika felaktiga mätningar.
- Använd inte produkten i närheten av explosiv gas, ånga eller i fuktiga eller våta miljöer.
- Använd endast produkten som specificerat, i annat fall kan farlig laserstrålning uppstå.

**62 MAX/62 MAX +**  
*Användarhandbok*





Tabell 1. Symboler

Symbol	Innebörd	Symbol	Innebörd
	Risk för fara. Viktig information. Se handboken.		Denna produkt uppfyller märkningskraven enligt WEEE Directive (2002/96/EC). Märkningsetiketten anger att du inte får kassera denna elektriska/elektroniska produkt tillsammans med vanliga hushållssopor. Produktkategori: Med hänvisning till utrustningstyperna i WEEE Directive Annex I, är denna produkt klassad som produkt av typen kategori 9 "Monitoring and Control Instrumentation" (Instrument för övervakning och styrning). Avyttra inte denna produkt tillsammans med osorterade, vanliga sopor. Gå till Flukes webbsida för information om återvinning.



**Infrared Thermometer**  
**Säkerhetsinformation**

Tabell 1. Symboler (forts.)

Symbol	Innebörd	Symbol	Innebörd
	Varning: Laser.		Uppfyller direktiven för Europeiska unionen.
	Batteri		Uppfyller relevanta australiensiska normer.
	Överensstämmer med kinesisk metrologicertifiering		

**62 MAX/62 MAX +**  
Användarhandbok

---

**Underhåll**

**⚠ Var försiktig**

Undvik skada på produkten genom att inte lämna termometern på eller i närheten av objekt med hög temperatur.

**Byta ut batteriet**

För att installera eller byta ut AA IEC LR06-batteriet öppnar du batterifacket och byter batteriet på det sätt som visas i bild 16.

**Rengöra produkten**

Använda tvål och vatten på en fuktig svamp eller mjukt tygstycke för att rengöra produktens hölje. Torka försiktigt av ytan med en fuktad bomullstrasa. Trasan kan fuktas med vatten. Se figur 17.

**Infrared Thermometer  
Specificationer**

**Specifikationer**

	<b>62 MAX</b>	<b>62 MAX +</b>
Temperaturintervall	-30 °C till 500 °C (-22 °F till 932 °F)	-30 °C till 650 °C (-22 °F till 1202 °F)
Noggrannhet (Kalibreringsgeometri med omgivande temperatur på 23 °C ±2 °C)	≥0 °C: ±1,5 °C eller ±1,5 % av mätvärdet, beroende på vilket som är störst ≥32 °F: ±3 °F eller ±1,5 % av mätvärdet, beroende på vilket som är störst ≥ -10 °C till <0 °C: ±2 °C (≥14 °F till <32 °F: ±4 °F) < -10 °C: ±3 °C (<14 °F: ±6 °F)	≥0 °C: ±1 °C or ±1 % av mätvärdet, beroende på vilket som är störst (≥32 °F: ±2 °F eller ±1 % av mätvärdet, beroende på vilket som är störst) ≥ -10 °C till <0 °C: ±2 °C (≥14 °F till <32 °F: ±4 °F) < -10 °C: ±3 °C (<14 °F: ±6 °F)
Responstid (95 %)	<500 ms (95 % av mätvärdet)	<300 ms (95 % av mätvärdet)
Spektralrespons	8 till 14 mikroner	
Strålningsstal	0,10 till 1,00	
Temperaturkoefficient	±0,1 °C/°C eller ±0,1 %/°C av mätvärde (det som är störst)	

**62 MAX/62 MAX +**  
**Användarhandbok**

Optisk upplösning	10:1 (beräknad vid 90 % energi)	12:1 (beräknad vid 90 % energi)
Upplösning för skärm/teckenfönster	0,1 °C (0,2 °F)	
Repetierbarhet (% av mätvärdet)	±0,8 % av mätvärdet eller ±1,0 °C (2 °F), beroende på vilket som är störst	±0,5 % av mätvärdet eller ±0,5 °C (1 °F), beroende på vilket som är störst
Effekt	1 AA IEC LR06-batteri	
Batterilivslängd	10 timmar med aktiverad laser och bakgrundsbelysning	8 timmar med aktiverad laser och bakgrundsbelysning
Vikt	255 g	
Storlek	(175 x 85 x 75) mm (6.88 x 3.34 x 2.95) tum	
Driftstemperatur	0 °C till 50 °C (32 °F till 122 °F)	
Förvaringstemperatur	-20 °C till 60 °C (-4 °F till 140 °F), (utan batteri)	
Luffuktighet vid drift	10 % till 90 % RH icke-kondenserande vid 30 °C (86 °F)	
Höjd över havet vid drift	2 000 meter över medelhavsnivån	
Höjd över havet vid förvaring	12 000 meter över medelhavsnivån	

**Infrared Thermometer**  
Standarder och myndighetsgodkännanden

Inträngsskyddsklassificering	IP 54 per IEC 60529
Falltest	3 meter
Vibration och stötar	IEC 60068-2-6 2,5 g, 10 till 200 Hz, IEC 60068-2-27, 50 g, 11 ms
EMC	EN 61326-1:2006 EN 61326-2:2006

**Standarder och myndighetsgodkännanden**

Överensstämmelse ..... EN/IEC 61010-1

Lasersäkerhet ..... EN 60825-1 klass 2



Implementeringsstandard ..... Q/SXAV37

**62 MAX/62 MAX +**  
Användarhandbok

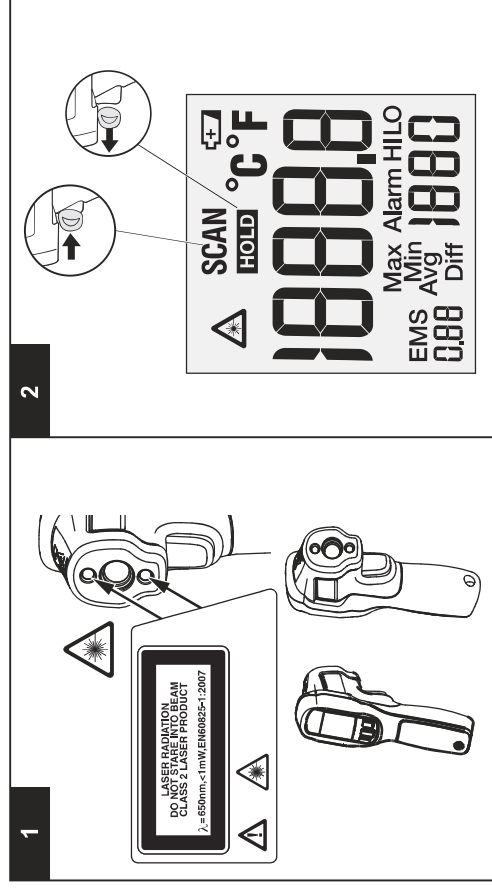
**Produkten**

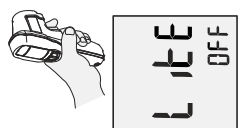

**Infrared Thermometer  
Produkten**

<p><b>3</b></p>  <p>LITE On</p>	 <p>LITE OFF</p>																
<p><b>5</b></p>  <p>LAS On</p>	 <p>LAS OFF</p>																
<p><b>4</b></p> <p>°F / °C</p> <p>°F</p> <p>°C</p> <p>SET</p>																	
<p><b>5</b></p> <p>EMS</p> <p>EMS 0,58</p> <p>EMS 0,58</p>																	
<p><b>6</b></p> <p>Max/Min/Avg/Diff</p> <table border="1"> <tr> <td>SCAN</td> <td>SCAN</td> <td>SCAN</td> <td>SCAN</td> </tr> <tr> <td>68.0</td> <td>68.0</td> <td>68.0</td> <td>68.0</td> </tr> <tr> <td>EMS Max 90</td> <td>EMS Avg 76</td> <td>EMS Min 68</td> <td>EMS Diff 22</td> </tr> <tr> <td>0.55</td> <td>0.55</td> <td>0.55</td> <td>0.55</td> </tr> </table> <p>SEL SEL SEL SEL</p>		SCAN	SCAN	SCAN	SCAN	68.0	68.0	68.0	68.0	EMS Max 90	EMS Avg 76	EMS Min 68	EMS Diff 22	0.55	0.55	0.55	0.55
SCAN	SCAN	SCAN	SCAN														
68.0	68.0	68.0	68.0														
EMS Max 90	EMS Avg 76	EMS Min 68	EMS Diff 22														
0.55	0.55	0.55	0.55														

glt14.eps

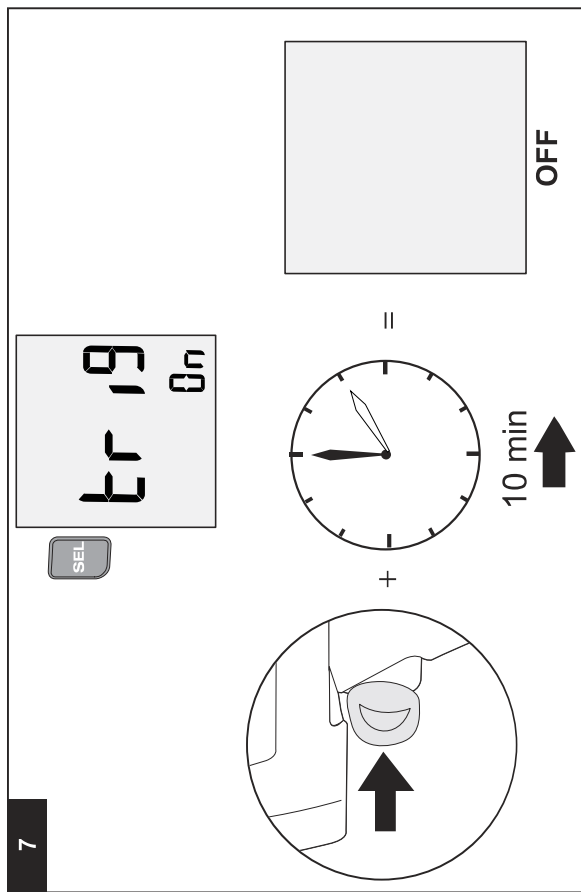



**Infrared Thermometer  
Produkten**

<p><b>8</b></p> <p>Alarm HI 357 Alarm LO 20</p> <p>SEL SET</p> <p>Alarm HI 358 Alarm LO OFF</p> <p>SEL SET</p>	<p><b>9</b></p> <p>Alarm HI 357</p> <p>Alarm LO 19</p>
<p><b>10</b></p> <p>D°C 32°F</p> <p>30 Min</p> <p>22°C 72°F</p>	<p><b>11</b></p> <p>125°F</p>

glt15.eps

**62 MAX/62 MAX +**  
Användarhandbok

**12**

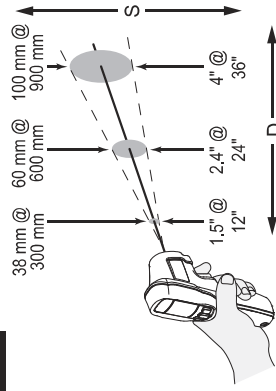

**62 MAX**  
D:S = 10:1

**13**

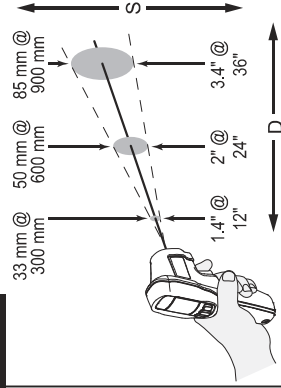

**62 MAX +**  
D:S = 12:1

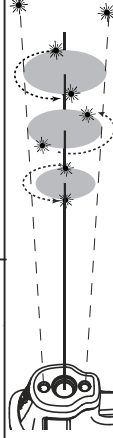

g1008-T1.eps

**Infrared Thermometer  
Produkten**

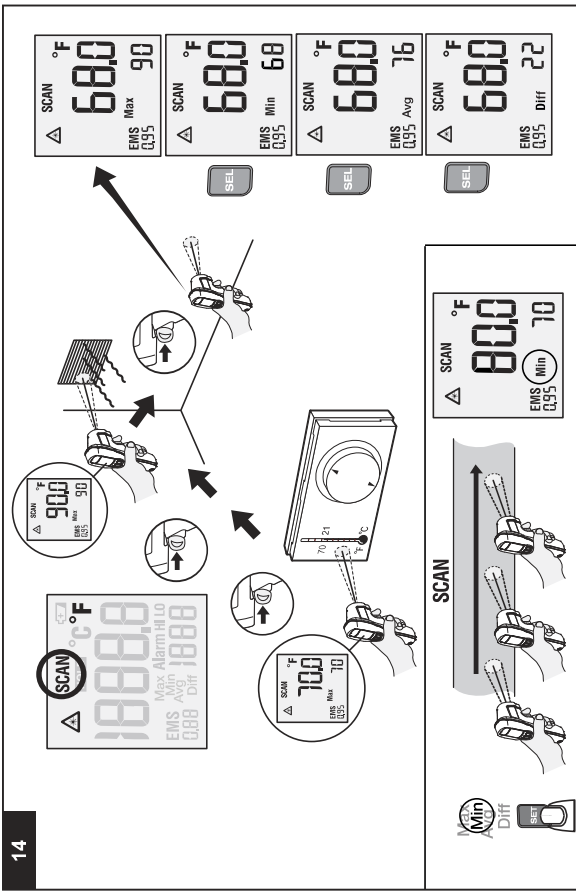

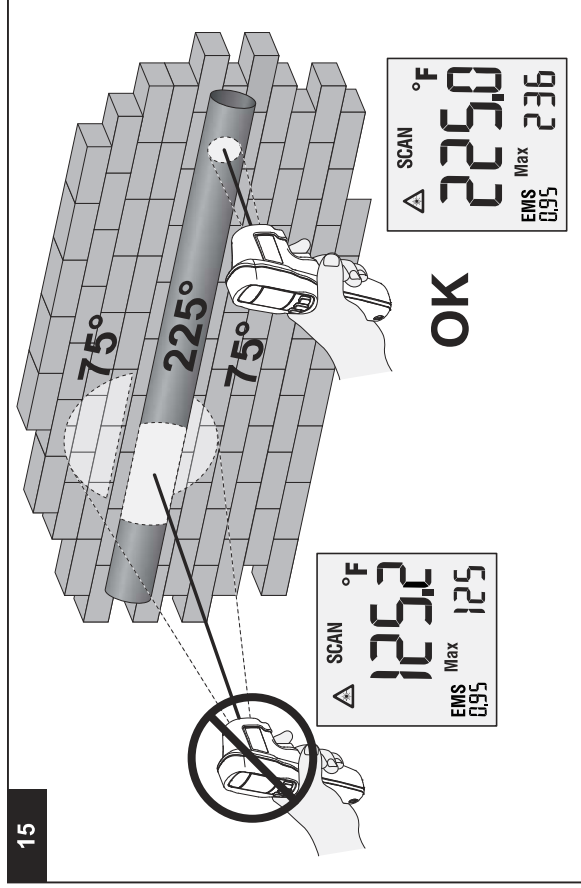

**Infrared Thermometer  
Produkten**

16

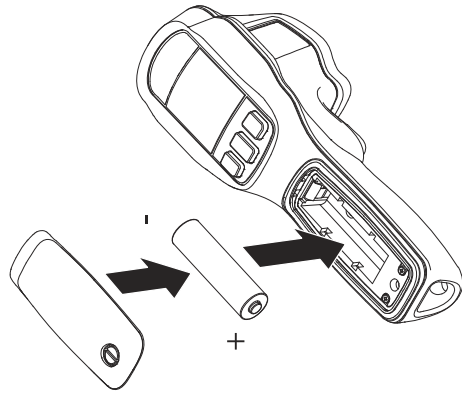

17

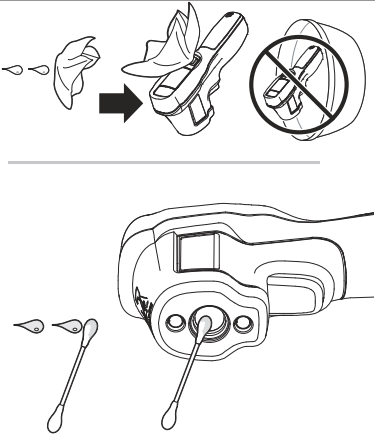

glt13.eps

17

**62 MAX/62 MAX +**  
*Användarhandbok*

---