

INSTALLATIONS MATÉRIEL



Installationsmateriel från KGK – Ett brett program från välkända leverantörer.

KG Knutsson AB har ett av marknadens bredaste sortiment av elektriskt installationsmateriel såsom strömställare, reläer, DC-motorer, säkringar, kabel, kabelskor, kabelförbindningar etc.

Välkända leverantörer borgar för optimal funktion och kvalitet.

Vi har här valt att visa det allra vanligaste i installations- och förbrukningsmateriel samt en snabb presentation av reläer, huvudströmbrytare och torkaranläggningar.



I Autokatalogen erbjuds mera information som kan underlätta i sökandet efter installations- och förbrukningsmateriel.



- Säkringar och säkringshållare 4
- Isolerade kabelskor 20
- Oisolerade kabelskor 24
- Isolatorer/kabelförbindning 29
- Reläsocklar..... 36
- Reläer..... 38
- Strömställare..... 40
- Lampsocklar..... 54
- Stickproppar/dosor..... 55
- Tändningslås 59
- Kabel 62
- Kabelgenomföringar 67
- Buntband och kabelskydd 69
- Torkaranläggningar 79

**Glasrörssäkringar 5x20mm snabb/trög**

Märkspänning: 250V

Godkända enl. internationella (IEC)standarder.
10st/förpackning, pris/st.

Artikel nr.	Benämning
LF 0217001	1A Snabb
LF 0217016	1.6A Snabb
LF 0217002	2A Snabb
LF 0217025	2.5A Snabb
LF 0217315	3.15A Snabb
LF 0217004	4A Snabb
LF 0217005	5A Snabb
LF 0217063	6.3A Snabb
LF 0217008	8A Snabb
LF 0217010	10A Snabb
LF 0217015	15A Snabb
LF 0218100	100mA Trög
LF 0218125	125mA Trög
LF 0218160	160mA Trög
LF 0218200	200mA Trög
LF 0218250	250mA Trög
LF 0218315	315mA Trög
LF 0218400	400mA Trög
LF 0218500	500mA Trög
LF 0218630	630mA Trög
LF 0218800	800mA Trög
LF 0218001	1A Trög
LF 0218012	1.25A Trög
LF 0218016	1.6A trög
LF 0218002	2A Trög
LF 0218025	2.5A Trög
LF 0218031	3.15A Trög
LF 0218004	4A Trög
LF 0218005	5A Trög
LF 0218063	6.3A Trög
LF 0218008	8A Trög
LF 0218010	10A Trög
LF 0218015	15A Trög

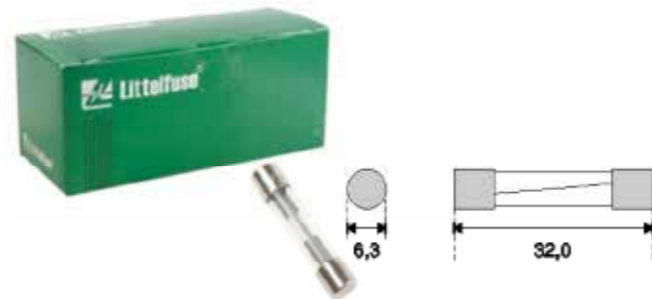
**Glasrörssäkringar 6.3x32mm snabb/trög**

Märkspänning: 250V/32V

Godkända enl. bl.a. UL 248-14
10st/100st förpackning, pris/st.

Artikel nr.	Benämning
LF 0312010	10A Snabb
LF 0312015	15A Snabb, 32V
LF 0312020	20A Snabb, 32V
LF 0312025	25A Snabb, 32V
LF 0313001	1A Trög
LF 0313002	2A Trög
LF 0313032	3.15A Trög
LF 0313004	4A Trög
LF 0313005	5A Trög
LF 0313063	6.3A Trög
LF 0313008	8A Trög
LF 0313010	10A Trög, 32V
LF 0313015	15A Trög, 32V

**Säkringar i termoplast.**Säkringar typ "porslinsäkring" men i termoplast.
Max. spänning 32V.
100st/förp.

Artikel nr.	Benämning
P 151 450 100	5A Gul
LF 0GBC008H	8A Vit
LF 0GBC016H	16A Röd
LF 0GBC025H	25A Blå
P 151 592 100	40/25A Blå

**Flatstiftsäkring "MICRO2", 32V**Ny typ av säkring, vilken blivit standard i många fordon.
Max. spänning 32V.

Artikel nr.	Benämning
LF 0327005LXS	5A Ljusbrun
LF 0327075LXS	7.5A Brun
LF 0327010LXS	10A Röd
LF 0327015LXS	15A Blå
LF 0327020LXS	20A Gul
LF 0327025LXS	25A Vit
LF 0327030LXS	30A Grön

**Flatstiftsäkring "MICRO3", 32V**Säkring med 3st stift och 2st säkringselement.
Max. spänning 32V

Artikel nr.	Benämning
LF 0337005LXS	5A Ljusbrun
LF 0337075LXS	7.5A Brun
LF 0337010LXS	10A Röd
LF 0337015LXS	15A Ljusblå

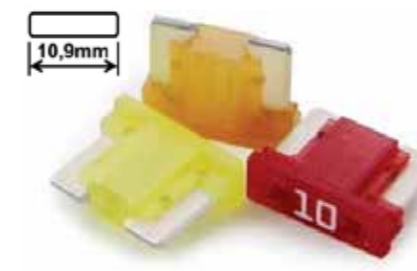
**Flatstiftsäkring "Low Profile Mini", 58V**Mycket liten och kompakt säkring.
Max. spänning 58V.

Artikel nr.	Benämning
LF 0891002H	2A Grå
LF 0891005H	5A Ljusbrun
LF 0891075H	7.5A Brun
LF 0891010H	10A Röd
LF 0891015H	15A Blå
LF 0891020H	20A Gul
LF 0891025H	25A Vit
LF 0891030H	30A Grön

**Flatstiftsäkring "Mini", 32V**Max. spänning 32V
50st/förpackning, pris/st.

Artikel nr.	Benämning
LF 0297002L	2A Grå
LF 0297003L	3A Violet
LF 0297004L	4A Rosa
LF 0297005L	5A Ljusbrun
LF 0297075L	7.5A Brun
LF 0297010L	10A Röd
LF 0297015L	15A Ljusblå
LF 0297020L	20A Gul
LF 0297025L	25A Vit
LF 0297030L	30A Ljusgrön

**Flatstiftsäkring "ShoBlo Mini", 32V**

Med LED-lampa som lyser då säkringen löst ut.
Max. spänning 32V

Säljs i förpackning om 5, 50 eller 1000st

5-pack

Artikel nr.	Benämning
IX F7903.5	3A Violet
IX F7905.5	5A Orange
IX F7975.5	7.5A Brun
IX F 7910.5	10A Röd
IX F7915.5	15A Blå
IX F7920.5	20A Gul
IX F7925.5	25A Klar
IX F7930.5	30A Grön

50-pack

Artikel nr.	Benämning
IX F7903.50	3A Violet
IX F7905.50	5A Orange
IX F7975.50	7.5A Brun
IX F 7910.50	10A Röd
IX F7915.50	15A Blå
IX F7920.50	20A Gul
IX F7925.50	25A Klar
IX F7930.50	30A Grön

1000-pack

Artikel nr.	Benämning
IX F7903.1000	3A Violet
IX F7905.1000	5A Orange
IX F7975.1000	7.5A Brun
IX F 7910.1000	10A Röd
IX F7915.1000	15A Blå
IX F7920.1000	20A Gul
IX F7925.1000	25A Klar
IX F7930.1000	30A Grön

**Flatstiftsäkring "ShoBlo", 32V**

Med LED-lampa som lyser då säkringen löst ut.
Max. spänning 32V

Säljs i förpackning om 5, 50 eller 1000st

5-pack

Artikel nr.	Benämning
IX F1903.5	3A Violet
IX F1905.5	5A Orange
IX F1975.5	7.5A Brun
IX F1910.5	10A Röd
IX F1915.5	15A Blå
IX F1920.5	20A Gul
IX F1925.5	25A Klar
IX F 1930.5	30A Grön

50-pack

Artikel nr.	Benämning
IX F1903.50	3A Violet
IX F1905.50	5A Orange
IX F1975.50	7.5A Brun
IX F1910.50	10A Röd
IX F1915.50	15A Blå
IX F1920.50	20A Gul
IX F1925.50	25A Klar
IX F 1930.50	30A Grön

1000-pack

Artikel nr.	Benämning
IX F1903.1000	3A Violet
IX F1905.1000	5A Orange
IX F1975.1000	7.5A Brun
IX F1910.1000	10A Röd
IX F1915.1000	15A Blå
IX F1920.1000	20A Gul
IX F1925.1000	25A Klar
IX F 1930.1000	30A Grön

**Flatstiftsäkring "ATOF", 32V**

Med mätpunkter för att med verktyg, LF 00970019X, kontrollera säkringen.

Max. spänning 32V

50- eller 2000st/förpackning, pris/st.

50-pack

Artikel nr.	Benämning
LF 0287001L	1A Svart
LF 0287002L	2A Grå
LF 0287003L	3A Violet
LF 0287004L	4A Rosa
LF 0287005L	5A Ljusbrun
LF 0287075L	7.5 Brun
LF 0287010L	10A Röd
LF 0287015L	15A Ljusblå
LF 0287020L	20A Gul
LF 0287025L	25A Vit
LF 0287030L	30A Ljusgrön
LF 0287035L	35A Grön
LF 0287040L	40A Orange

2000-pack

Artikel nr.	Benämning
LF 0287001PXCN	1A Svart
LF 0287002PXCN	2A Grå
LF 0287003PXCN	3A Violet
LF 0287005PXCN	5A Ljusbrun
LF 0287075PXCN	7.5 Brun
LF 0287010PXCN	10A Röd
LF 0287015PXCN	15A Ljusblå
LF 0287020PXCN	20A Gul
LF 0287025PXCN	25A Vit
LF 0287030PXCN	30A Ljusgrön

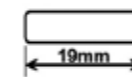
**Automatsäkring 32V.**

Återställs med en liten knapp.
Max. spänning 32V.

Artikel nr.	Benämning
P 1605.1	5A. Ljusbrun
P 1606.1	6A. Grön
P 1608.1	8A. Brun
P 1610.1	10A. Röd
P 1615.1	15A. Ljusblå
P 1620.1	20A. Gul
P 1625.1	25A. Vit
P 1630.1	30A. Ljusgrön

**Flatstiftsäkring "FKS/MIDI", 80V.**

Med förtenta kopparkontakter för bästa funktion, självsläckande och med täckande lock.

Max. spänning 80V

Artikel nr.	Benämning
IX F1803	3A. Violet
IX F1805	5A. Ljusbrun
IX F1875	7.5A. Brun
IX F1810	10A. Röd
IX F1815	15A. Ljusblå
IX F1820	20A. Gul
IX F1825	25A. Vit
IX F1830	30A. Ljusgrön

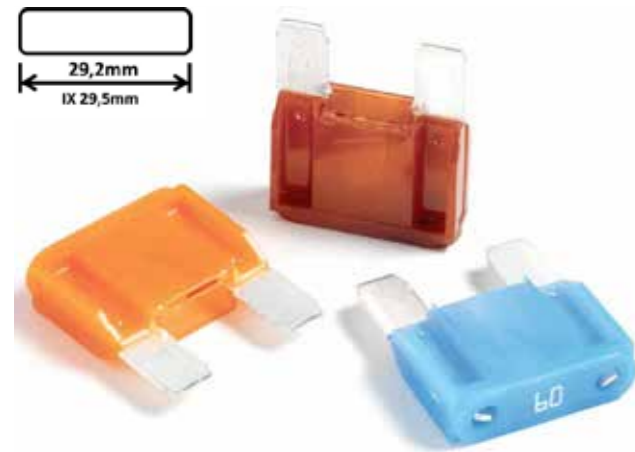
**Flatstiftsäkring "MAXI", 32V.**

Något mer slimmad säkring för att bättre passa hållarna. Med mätpunkter för att med verktyg, LF 00970019X, kontrollera säkringen. Max. spänning 32V.

Artikel nr.	Benämning
LF 0299020TXN	20A. Gul
LF 0299030TXN	30A. Ljusgrön
LF 0299040TXN	40A. Orange
LF 0299050TXN	50A. Röd
LF 0299060TXN	60A. Blå
LF 0299070TXN	70A. Brun
LF 0299080TXN	80A. Vit
IX F9100	100A. Violet

Sortiment Flatstiftsäkringar

ATOF-säkringar 3-30A, totalt 80st.



Artikel nr.	Benämning
LF 00940409Z	Sortiment flatstiftsäkringar

Sortiment Minisäkringar

Minisäkringar 2-30A, totalt 80st.



Artikel nr.	Benämning
LF 00940551Z	Sortiment minisäkringar

Sortiment Low Profile Mini säkringar

Low Profile minisäkringar 2-30A, totalt 80st.



Artikel nr.	Benämning
LF 00940552Z	Sortiment low profile minisäkringar

Sortiment MICRO2 säkringar

Micro2 säkringar 5-30A, totalt 70st.



Artikel nr.	Benämning
LF 00940560ZXA	Sortiment Micro2 säkringar

Sortiment MICRO2, -3 & MCASE säkringar

Blandade säkringar 5-40A, totalt 135st.



Artikel nr.	Benämning
LF 00940570ZXA	Sortiment Micro2,-3 & Mcase

Sortiment MCASE säkringar

Mcase säkringar 20-40A, totalt 80st.



Artikel nr.	Benämning
LF 00940565ZXA	Sortiment Mcase säkringar

Sortiment JCASE säkringar

Jcase säkringar 20-60A, totalt 14st.



Artikel nr.	Benämning
LF 00940480Z	Sortiment Jcase säkringar

Sortiment Low Profil JCASE säkringar

Low Profile Jcase säkringar 20-60A, totalt 16st.



Artikel nr.	Benämning
LF 00940553Z	Sortiment Jcase säkringar

**Glas- & porslinsäkringar, 440st**

Glasrörssäkringar 5x20mm, 1-6.3A, 100st & 6.3x32mm, 2-10A, 40st samt porslinsäkringar 8-25A, 300st.

Artikel nr.	Benämning
KF 126	Sortimentslåda glas- & porslinsäkr.

**MINI/MIDI-säkringar, 570st**

Mini & Midi-säkringar.

70st Minisäkringar 3-30A samt 500st Midisäkringar 3-40A och 3st demonteringsverktyg

Artikel nr.	Benämning
KF 120	Sortimentslåda MINI/MIDI

**LED-säkringar, 120st**

LED Mini & Midi-säkringar.

80st Midisäkringar 3-30A samt 40st Mini 3-30A.

Artikel nr.	Benämning
KF 122	Sortimentslåda MINI/MIDI LED-säkr.



Artikel nr.	Benämning
LF 0094133ZP	Säkringssats 5st Thermoplast 8/16/25A 2st 8/16A, 1st 25A.



Artikel nr.	Benämning
LF 0094362ZP	Säkringssats 8st Mini flatsäkringar 3-30A. 1st 3/5/7.5/10/15/20/25/30A.



Artikel nr.	Benämning
LF 0094202ZP	Säkringssats 6st flatsäkringar 5-30A. 1st 5/10/15/20/25/30A.



Artikel nr.	Benämning
LF 0094301ZP	Säkringssats 5st flatsäkringar 5-20A. 1st 5/7.5/10/15/20A.

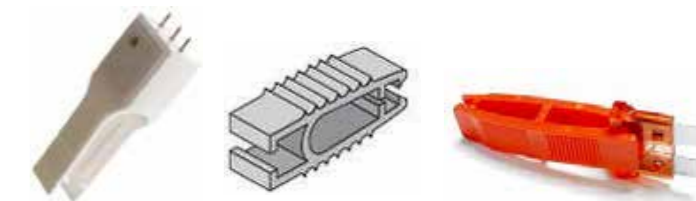

Artikel nr.	Benämning
LF 0094370ZP	Säkringssats 6st flatsäkringar 1st 5/10/15/20/25/30A. samt 1st verktyg.

**Test/demonteringsverktyg för flatstiftsäkringar**

Artikel nr.	Benämning
LF 00970019X	Test/demonteringsverktyg
P 165 0005 0001	Demonteringsverktyg
IX T1000P	Demonteringsverktyg

**Säkringsbleck BF1, 30mm.**

Max. spänning 32V. CC 30mm, håll-Ø 5,5mm
ISO 8820 Part 5, UL248.

Artikel nr.	Benämning
P 153 5631 5301	30A orange
P 153 5631 5401	40A grön
P 153 5631 5501	50A röd
P 153 5631 5601	60A gul
P 153 5631 5701	70A brun
P 153 5631 5801	80A vit
P 153 5631 6101	100A blå
P 153 5631 6121	125A rosa
P 153 5631 6151	150A grå
P 153 5631 6201	200A brun

**Säkringsbleck BF2, 51mm.**

Max. spänning 32V. CC 51mm, håll-Ø 8,5mm
ISO 8820 Part 5, UL248.

Artikel nr.	Benämning
P 153 5395 6101	100A gul
P 153 5395 6121	125A grön
P 153 5395 6151	150A orange
P 153 5395 6171	175A vit
P 153 5395 6201	200A blå
P 153 5395 6221	225A ljusbrun
P 153 5395 6251	250A rosa
P 153 5395 6301	300A grå
P 153 5395 6501	500A brun

**Säkringsbleck, 30mm.**

Max. spänning 36V. CC 30mm, håll-Ø 5,5mm
DIN 72581/2 Material: Zink

Artikel nr.	Benämning
P 156 5610 5251	25A
P 156 5610 5301	30A
P 156 5610 5401	40A
P 156 5610 5501	50A
P 156 5610 5601	60A
P 156 5610 5701	70A
P 156 5610 5801	80A
P 156 5610 6101	100A
P 156 5610 6111	120A
P 156 5610 6121	125A
P 156 5610 6151	150A

**Säkringsbleck med hus, 30mm.**

Max. spänning 36V. CC 30mm, håll-Ø 5,5mm
DIN 72581/2 Material: Zink/keramik

Artikel nr.	Benämning
P 156 5611 5301	30A
P 156 5611 5401	40A
P 156 5611 5501	50A
P 156 5611 5601	60A
P 156 5611 5701	70A
P 156 5611 5801	80A
P 156 5611 6101	100A
P 156 5611 6111	120A
P 156 5611 6121	125A
P 156 5611 6151	150A

**Säkringsbleck, 60mm.**

Max. spänning 48V. Enl. DIN 43 560/1
CC 60mm, håll-Ø 11mm

Material: 35-80A Zink, 100-500A Koppar

Artikel nr.	Benämning
P 157 5700 5351	35A
P 157 5700 5501	50A
P 157 5700 5631	63A
P 157 5700 5801	80A
P 157 5700 6101	100A
P 157 5700 6121	125A
P 157 5700 6161	160A
P 157 5700 6201	200A
P 157 5700 6231	225A
P 157 5700 6251	250A
P 157 5700 6271	275A
P 157 5700 6301	300A
P 157 5700 6331	325A
P 157 5700 6351	355A
P 157 5700 6401	400A
P 157 5700 6421	425A
P 157 5700 6501	500A

**Huvudsäkring PAL 293**

Max. spänning 32V. Enl. JASO 0612

Artikel nr.	Benämning
LF 0293020T	20A. (ljusblå)
LF 0293030T	30A. (rosa)
LF 0293040T	40A. (grön)
LF 0293050T	50A. (röd)
LF 0293060T	60A. (gul)

**Säkringsbleck med hus, 60mm.**

Max. spänning 48V. Enl. DIN 43 560/1
CC 60mm, håll-Ø 11mm

Material: 35-80A Zink, 100-500A Koppar & keramik

Artikel nr.	Benämning
P 157 5701 5351	35A
P 157 5701 5401	40A
P 157 5701 5501	50A
P 157 5701 5631	63A
P 157 5701 5801	80A
P 157 5701 6101	100A
P 157 5701 6121	125A
P 157 5701 6151	150A
P 157 5701 6161	160A
P 157 5701 6171	175A
P 157 5701 6201	200A
P 157 5701 6231	225A
P 157 5701 6251	250A
P 157 5701 6271	275A
P 157 5701 6301	300A
P 157 5701 6331	325A
P 157 5701 6351	355A
P 157 5701 6401	400A
P 157 5701 6421	425A
P 157 5701 6501	500A

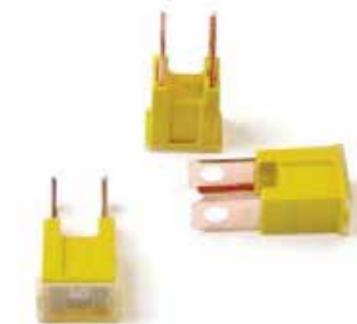
**Huvudsäkring PAL 294**

Max. spänning 32V. Enl. JASO 0612

Artikel nr.	Benämning
LF 0294060T	60A. (gul)
LF 0294080T	80A. (vit)

**Huvudsäkring JCASE**

Max. spänning 32V. Mått: 14x12x27mm

Artikel nr.	Benämning
LF 0495020TXA	20A (blå)
LF 0495025TXA	25A (vit)
LF 0495030TXA	30A (rosa)
LF 0495040TXA	40A (grön)
LF 0495050TXA	50A (röd)
LF 0495060TXA	60A (gul)

**Huvudsäkring Low Profile JCASE**

Max. spänning 58V. Mått: 14x12x16mm

Artikel nr.	Benämning
LF 0895020T	20A (blå)
LF 0895025T	25A (vit)
LF 0895030T	30A (rosa)
LF 0895040T	40A (grön)
LF 0895050T	50A (röd)
LF 0895060T	60A (gul)

**Huvudsäkring MCASE**

Max. spänning 32V. Mått: 10,7x17,5mm

Artikel nr.	Benämning
LF 0695015L	15A (grå)
LF 0695020L	20A (blå)
LF 0695025L	25A (vit)
LF 0695030L	30A (rosa)
LF 0695040L	40A (grön)

**Huvudsäkring CF**

Max. spänning 58V. Mått: 20x23x11mm

För anslutning direkt vid batteriet.

Avsedd för speciell hållare & mutter, se s.18

Artikel nr.	Benämning
P 155 0892 5501	50A
P 155 0892 5751	75A
P 155 0892 6101	100A
P 155 0892 6121	125A
P 155 0892 6151	150A
P 155 0892 6201	200A
P 155 0892 6251	250A
P 155 0892 6301	300A

Automatsäkringar Airpax

Utlöses automatiskt och kan inte återställas om inte strömmen är under märkström. Säkringarna har även en brytfunktion och kan användas som strömställare.

Artikel nr.	Beskrivning
M 077 830	0,5A
M 077 810	2A
M 077 813	8A
M 077 811	10A
M 077 812	16A
M 077 814	20A

Automatsäkringar Airpax UPG

Utlöses automatiskt och kan inte återställas om inte strömmen är under märkström. Säkringarna har även en brytfunktion och kan användas som strömställare

Artikel nr.	Beskrivning
M 077 025	25A
M 077 051	50A
M 077 060	60A
M 077 080	80A
M 077 250	250A
M 077 300	300A

**Säkringshållare, glasrörssäkr. 5x20mm.**För panelmontering. Inbyggnads- \varnothing 13mm.

Flatstift-/löd anslutning.

Artikel nr.	Benämning
8KV 003 110 011	Säkringshållare

**Säkringshållare för porlinssäkringar**

Bajonettlåsning med skruvanslutning.

Kabel, max. 6mm².

Artikel nr.	Benämning
8KV 002 136 011	Utan säkring.
8KV 002 127 007	Med säkring 8A.
8KV 002 127 021	Med säkring 16A.

**Säkringsdosa för porlinssäkringar**

Med transparent lock.

Med flatstiftanslutning.

Artikel nr.	Benämning
8JD 002 289 081	2-polig
8JD 002 294 081	4-polig
8JD 002 291 141	6-polig
8JD 002 290 141	8-polig

**Add-A-Circuit Mikro 2**

Enkelt sätt att få en extra säkringshållare.

För Mikro 2säkring max. 10A, ingår ej.

Artikel nr.	Benämning
IX HM2400	Add-A-Circuit Mikro 2

**Add-A-Circuit Low Profile Mini**

Enkelt sätt att få en extra säkringshållare.

För LP mini säkring max. 10A, ingår ej.

Artikel nr.	Benämning
IX HLP7400	Add-A-Circuit LP Mini

**Säkringsdosa för Mini-säkringar 6-pol. IP67**

Vattentät säkringsdosa för 6st mini-säkringar.

Ansluts med TYCO kontakter MCP med tätning.

Med lock och fäste, säkringar ingår ej.

Artikel nr.	Benämning
LF PDM33003ZXM	Säkringsdosa Mini, 6-pol.

**Säkringsdosa för Mini-säkringar 4-pol.**

Liten, smidig säkringsdosa för 4st Minisäkringar.

Ansluts med MDK-1 flatstiftshylsor.

Lock finns som tillbehör, säkringar ingår ej.

Artikel nr.	Benämning
IX H7210	Säkringsdosa Mini, 4-pol.
IX H7205	Lock för IX H7210

**Säkringshållare för Mini-säkringar**

Vätsketät hållare med kabel 122mm.
För säkring max. 20 eller 30A.

Artikel nr.	Benämning
LF OFHM0001	2.1mm ² svart, max 20A
LF OFHM0002	3.3mm ² orange, max 30A

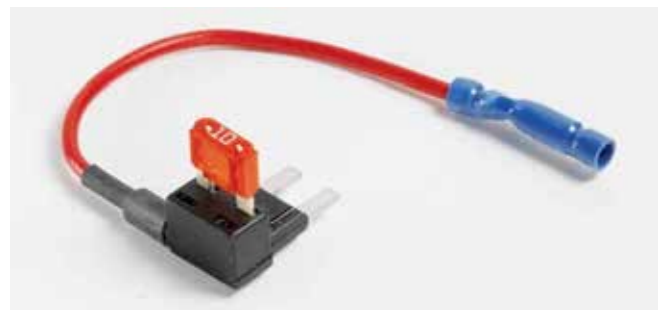
**Add-A-Circuit Mini**

Enkelt sätt att få en extra säkringshållare.
För Mini säkring max. 10A, ingår ej.

Artikel nr.	Benämning
LF OFHM0200Z	Add-A-Circuit Mini

**Add-A-Circuit ATO**

Enkelt sätt att få en extra säkringshållare.
För ATO/Midi säkring max. 10A, ingår ej.

Artikel nr.	Benämning
LF OFHA0200Z	Add-A-Circuit ATO

**Säkringshållare för ATO-säkringar**

Vätsketät hållare med kabel 102mm.
För säkring max. 20 eller 30A/32V.

Artikel nr.	Benämning
LF FHAC0001LXN	Kabel svart 1.3mm ² , max 20A
LF FHAC0002LXN	Kabel orange 3.3mm ² , max 30A

**Som ovan fast med 250mm kabel.**

P 277 6306 0001	Kabel röd 2.5mm ² , max 20A
-----------------	--

**Säkringshållare för ATO-säkringar**

Hållare utan lock och säkring, kabel 102mm.

Artikel nr.	Benämning
LF OFHA0001	Kabel svart 1,3mm ² , max 20A
LF OFHA0002ZXJ	Kabel orange 3.3mm ² , max 30A

**Säkringshållare för ATO-säkringar**

För montering av DFK-hylsor.
Fästhål Ø 8mm. Max. 20A/32V.

Artikel nr.	Benämning
GH 16025.200	Utan kabelskor 200-pack

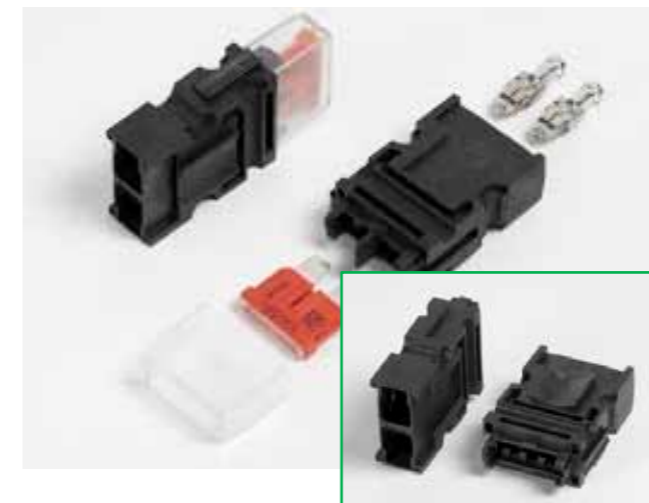
**Säkringshållare för ATO-säkringar**

Med mont. DFK-hylsor för flatstiftshylsor 6.3x0.8mm
Byggbar i sida och rygg. Max. 30A/80V.
Komplett med transparent skyddslock.

Artikel nr.	Benämning
P 178 6105 10002	Med 6,3mm flatstiftansl.

Med lösa DFK hylsor för pressning på kabel

P 178 7100 0001	Med lösa DFK-hylsor
-----------------	---------------------

Utan hylsor och huv.

P 178 6115 0001	Flatsäkringshållare
-----------------	---------------------

Skyddshuv för P 178 6105, -7100, -6115.

P 178 6125 0001	Skyddshuv
-----------------	-----------

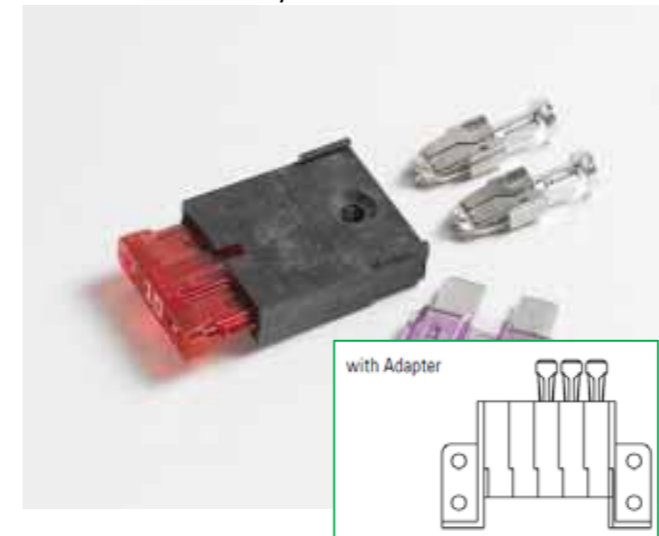
**För DFK-hylsor. Byggbar i rygg, fästhål Ø 3mm**

Kan användas med fästvinklar. Max. 30A/80V.

Artikel nr.	Benämning
P 178 6150 0001	Flatstiftsäkringshållare
P 178 6191 0001	Fästvinkel höger
P 178 6192 0001	Fästvinkel vänster

**Säkringshållare för ATO-säkringar**

För DFK-hylsor, byggbar för flatstiftsäkring upp till 30A.

Passar ihop med relähållare 8JA 003 526 002

Artikel nr.	Benämning
8JA 007 024 001	Byggbar säkringshållare

**Säkringshållare för ATO-säkringar**

Säkringshållare med flatstiftanslutningar
För montering med flatstiftshylsor 6,3X0,8.

Artikel nr.	Benämning
8KV 004 418 004	Säkringshållare

**Säkringshållare för ATO-säkringar**

3M säkringshållare för kabel 0.8-1.0mm²

Artikel nr.	Benämning
8KV 714 340 001	3M säkringshållare

**Säkringshållare för panelmontage**

Säkringshållare för ATO-säkringar, byggbar i sidled. Används med speciella kabelskor.

Artikel nr.	Benämning
LF 868-062-000	Säkringshållare för panelmont.

Flatstiftshylsor -2,1mm² för LF 86806200

LF 913-008-001	Flatstiftshylsa.
----------------	------------------

**Säkringshållare för MAXI-säkringar**

Vätsketät hållare med kabel 152mm, 13mm².
För säkring max. 60A.

Artikel nr.	Benämning
LF MAHC0001ZXJ	Inlinehållare Max

**Säkringshållare för MAXI-säkringar**

Vätsketät hållare med kabelskor och gummi-genomföringar för ingående kabel.
För säkring max. 80A.

Artikel nr.	Benämning
P 279 6850 0402	För kabel 4mm ²
P 279 6850 0602	För kabel 6-10mm ²
P 279 6850 1602	För kabel 16mm ²

**Säkringshållare för MAXI-säkringar**

Hållare i "lösa delar" för enkel och effektiv montering, max. 60A

Artikel nr.	Benämning
LF 01520001TXN	Säkringshållare MAXI
LF 01520900TXN	Lock till LF 01520001
LF 09130550LXN	Skruv M5x8 till LF 01520001
GH 03411	Ringkabelsko 4-6mm ²
GH 03415	Ringkabelsko 6-10mm ²
GH 03420	Ringkabelsko 16mm ²

LF 01520001 1	Komplett med huv, skruv & kabelskor 4-6mm ²
---------------	--

**Säkringsdosa för ATO-säkringar**

2-polig dosa med snäpp- eller skruvlock.
Byglingsbar, passande isolator AB.

Artikel nr.	Benämning
MW 15 00 00	Med snäpplock
MW 15 00 03	Med skruvlock

**Säkringsdosa för ATO-säkringar**

4-polig dosa med snäpp- eller skruvlock.
Byglingsbar, passande isolator AB/CD.

Artikel nr.	Benämning
MW 15 01 00	Med snäpplock
MW 15 01 03	Med skruvlock

**Säkringsdosa för ATO-säkringar**

6-polig dosa med snäpp- eller skruvlock.
Byglingsbar, passande isolator AB/CD/EF.

Artikel nr.	Benämning
MW 15 02 00	Med snäpplock
MW 15 02 03	Med skruvlock

MW 00 10 10	Skruvlock (reservdel)
-------------	-----------------------

**Säkringsdosa för ATO-säkringar**

8-polig dosa med snäpp- eller skruvlock.
Byglingsbar, passande isolator AB/CD/EF/GH.

Artikel nr.	Benämning
MW 15 03 00	Med snäpplock
MW 15 03 03	Med skruvlock

**Hylisolator för säkringsdosa**

Kodade isolatorer för MW 15 0x xx.
Passande hylsa 6,3x0,8 med hake.

Artikel nr.	Benämning
MW 05 17 86	Hylisolator AB
MW 05 18 10	Hylisolator CD
MW 05 18 15	Hylisolator EF
MW 05 18 20	Hylisolator GH

**Kopplingsbygel för säkringsdosa**

Kopplingsbygel för säkringsdosa MW 15 0x xx.

Artikel nr.	Benämning
MW 06 14 01	Kopplingsbygel



Mellankrage för automatsäkringar
Adapter för 6-polig dosa, MW 15 02 03,
för att kunna använda automatsäkringar.
Artikel nr. **Benämning**
MW 15 02 90 Mellankrage



Hållare för säkringsdosa
Hållare för säkringsdosa MW 15 0x xx.
Kan användas för fler dosor i rad.
Vinklinsbar.
Artikel nr. **Benämning**
MW 15 99 90 Hållare för dosa



Säkringsdosa 5-polig
5-polig dosa med lock.
Lodrät flatstift- eller krets-kortsanslutning.
Artikel nr. **Benämning**
8JD 005 993 001 Med flatstift (max.30A)
8JD 005 993 021 För krets-kort (Max.15A)



Säkringsdosa 5-polig
5-polig dosa med lock.
Vågrät flatstiftanslutning.
Artikel nr. **Benämning**
8JD 005 993 032 Med flatstift (max.30A)



Säkringsdosa 10-polig IP67
10-polig dosa med lock, används med TYCO SPT
kontakter med tätning.
Artikel nr. **Benämning**
LF PDM61001ZXM Säkringsdosa 10-pol. IP 67



Säkringshållare för säkringsbleck
För 30 mm säkringsbleck. Max. 16mm² kabel.
Max. 150A. 80V
Artikel nr. **Benämning**
P 275 5640 0072 Säkringshållare



Säkringshållare för BF1 säkringsbleck
För 30 mm säkringsbleck & BF1 säkringar.
Max. 200A.
Artikel nr. **Benämning**
LF 0498900TXN Säkringshållare BF1



Säkringshållare för BF2 säkringsbleck
För 51 mm BF2 & Mega säkringar.
Max. 500A.
Artikel nr. **Benämning**
LF 02980900TXN Säkringshållare BF2



Säkringshållare för 60mm säkringsbleck
För 60 mm säkringsbleck.
Max. 425A. 80V
Artikel nr. **Benämning**
P 177 5701 0001 Säkringshållare













Säkringshållare för 60mm säkringsbleck
För 60 mm säkringsbleck. Extra långa fästskruvar.
Max. 425A. 80V
Artikel nr. **Benämning**
P 177 5721 0001 Säkringshållare







Säkringshållare/mutter för CF-säkring
Säkringshållare för CF-säkring, M8 skruv.
Avsedd för montering på batteripol.
Artikel nr. **Benämning**
P 255 1000 0001 Säkringshållare, enkel
P 255 2000 0001 Säkringshållare, dubbel
P 255 0899 4001 Isolermutter 150A (Stor)
P 255 0808 0001 Isolermutter 300A (Liten)

0.5-1.5mm², förstärkta med extra kopparhylsa

	Artikel nr.	Storlek	Antal
	A 1532 R.100	3,2	100
	A 1532 R.1000	3,2	1000
	A 1543 R.100	4,3	100
	A 1543 R.1000	4,3	1000
	A 1553 R.100	5,3	100
	A 1553 R.1000	5,3	1000
	A 1565 R.100	6,5	100
	A 1565 R.1000	6,5	1000
	A 1585 R.100	8,5	100
	A 1585 R.1000	8,5	1000
	A 1510 R.100	10,5	100
	A 1510 R.1000	10,5	1000
	A 1537 G.100	3,7	100
	A 1537 G.1000	3,7	1000
	A 1543 G.100	4,3	100
	A 1543 G.1000	4,3	1000
	A 0503 FLS5.100	2.8x0.5	100
	A 0503 FLS5.1000	2.8x0.5	1000
	A 0503 FLS8.100	2.8x0.8	100
	A 0503 FLS8.1000	2.8x0.8	1000
	A 1504 FLS5.100	4.8x0.5	100
	A 1504 FLS5.1000	4.8x0.5	1000
	A 1504 FLS8.100	4.8x0.8	100
	A 1504 FLS8.1000	4.8x0.8	1000
	A 1507 FLS.100	6.3x0.8	100
	A 1507 FLS.1000	6.3x0.8	1000
	A 1504 FLF.100	4.8x0.8	100
	A 1504 FLF.1000	4.8x0.8	1000
	A 1507 FLF.100	6.3x0.8	100
	A 1507 FLF.1000	6.3x0.8	1000
	A 0503 H8.100	2.8x0.8	100
	A 0503 H8.1000	2.8x0.8	1000
	A 1504 H8.100	4.8x0.8	100
	A 1507 H.100	6.3x0.8	100
	A 1507 H.1000	6.3x0.8	1000
	A 1507 FLH.50	6.3x0.8	50
	A 1507 FLH.1000	6.3x0.8	1000
	A 1519 SR.100	1.9	100
	A 1519 SR.1000	1.9	1000

	Artikel nr.	Storlek	Antal
	A 1504 HA.100	4.0	100
	A 1504 HA.1000	4.0	1000
	A 1504 HO.100	4.0	100
	A 1504 HO.1000	4.0	1000
	A 1525 SK.100		100
	A 1525 SK.1000		1000
	A 1507 FLB8.50	6.3x0.8	50
	A 1507FLB8.1000	6.3x0.8	1000

1.5-2.5mm², förstärkta med extra kopparhylsa

	Artikel nr.	Storlek	Antal
	A 2532 R.100	3,2	100
	A 2532 R.1000	3,2	1000
	A 2543 R.100	4,3	100
	A 2543 R.1000	4,3	1000
	A 2553 R.100	5,3	100
	A 2553 R.1000	5,3	1000
	A 2565 R.100	6,5	100
	A 2565 R.1000	6,5	1000
	A 2585 R.50	8,5	50
	A 2585 R.1000	8,5	1000
	A 2510 R.50	10,5	50
	A 2510 R.1000	10,5	1000
	A 2543 G.100	4,3	100
	A 2543 G.1000	4,3	1000
	A 2553 G.100	5,3	100
	A 2553 G.1000	5,3	1000
	A 2503 FLS8.100	2.8x0.8	100
	A 2503FLS8.1000	2.8x0.8	1000
	A 2504 FLS8.100	4.8x0.8	100
	A 2504FLS8.1000	4.8x0.8	1000
	A 2507 FLS.100	6.3x0.8	100
	A 2507 FLS.1000	6.3x0.8	1000
	A 2508 FLS.50	8.0x0.8	50
	A 2508 FLS.1000	8.0x0.8	1000
	A 2504 FLF8.100	4.8x0.8	100
	A 2507 FLF.100	6.3x0.8	100
	A 2507 FLF.1000	6.3x0.8	1000

	Artikel nr.	Storlek	Antal
	A 2503 H8.100	2.8x0.8	100
	A 2503 H8.1000	2.8x0.8	1000
	A 2504 H8.100	4.8x0.8	100
	A 2504 H8.1000	4.8x0.8	1000
	A 2507 H.100	6.3x0.8	100
	A 2507 H.1000	6.3x0.8	1000
	A 2507 FLH.50	6.3x0.8	50
	A 2507 FLH.1000	6.3x0.8	1000
	A 2519 SR.100	1.9	100
	A 2519 SR.1000	1.9	1000
	A 2505 HA.100	5.0	100
	A 2505 HA.1000	5.0	1000
	A 2505 HO.50	5.0	50
	A 2505 HO.1000	5.0	1000
	A 2527 SK.100		100
	A 2527 SK.1000		1000
	A 2507 FLB8.50	6.3x0.8	50
	A 2507FLB8.1000	6.3x0.8	1000

2.5-6.0mm², förstärkta med extra kopparhylsa

	Artikel nr.	Storlek	Antal
	A 4643 R.50	4,3	50
	A 4643 R.1000	4,3	1000
	A 4653 R.50	5,3	50
	A 4653 R.1000	5,3	1000
	A 4665 R.50	6,5	50
	A 4665 R.1000	6,5	1000
	A 4685 R.50	8,5	50
	A 4685 R.1000	8,5	1000
	A 4610 R.50	10,5	50
	A 4610 R.1000	10,5	1000
	A 4665 G.50	6,5	50
	A 4665 G.1000	6,5	1000
	A 4607 FLS.50	6.3x0.8	50
	A 4607 FLS.1000	6.3x0.8	1000
	A 4609 FLS.50	9.5x1.2	50
	A 4609 FLS.1000	9.5x1.2	1000
	A 4607 FLF.50	6.3x0.8	50
	A 4607 FLF.1000	6.3x0.8	1000
	A 4607 H.50	6.3x0.8	50
	A 4607 H.1000	6.3x0.8	1000
	A 4630 SR.50	2.7	50
	A 4630 SR.1000	2.7	1000
	A 4605 HA.50	5.0	50
	A 4605 HA.1000	5.0	1000
	A 4605 HO.50	5.0	50
	A 4605 HO.1000	5.0	1000
	A 4652 SK.50		50
	A 4652 SK.1000		1000

0.5-1.5mm², Krympkabelsko (3:1) med lim

Artikel nr.	Storlek	Antal
AK 1553 R.25	5,3	25
AK 1565 R.25	6,5	25
AK 1585 R.25	8,5	25
AK 1510 R.25	10,5	25
AK 1507 FLF.25	6.3x0.8	25
AK 1507 H.25	6.3x0.8	25

1.5-2.5mm², Krympkabelsko (3:1) med lim

Artikel nr.	Storlek	Antal
AK 2553 R.25	5,3	25
AK 2565 R.25	6,5	25
AK 2585 R.25	8,5	25
AK 2510 R.25	10,5	25
AK 2507 FLF.25	6.3x0.8	25
AK 2507 H.25	6.3x0.8	25

2.5-6.0mm², Krympkabelsko (3:1) med lim

Artikel nr.	Storlek	Antal
AK 4653 R.25	5,3	25
AK 4665 R.25	6,5	25
AK 4685 R.25	8,5	25
AK 4610 R.25	10,5	25
AK 4607 FLF.25	6.3x0.8	25
AK 4607 H.25	6.3x0.8	25

Krympskarvhylsa med invändigt smältlim

Artikel nr.	Storlek	Antal
AK 1525 SK.25	Röd	25
AK 1525 SK.1000	Röd	1000
AK 2527 SK.25	Blå	25
AK 2527 SK.1000	Blå	1000
AK 4652 SK.25	Gul	25
AK 4652 SK.500	Gul	500

Lödskarvhylsa
Skarv med krymphylsa och invändigt tenn

Artikel nr.	Storlek	Antal
AL 0824 SK.25	Klar	25
AL 0824 SK.100	Klar	100
AL 1525 SK.25	Röd	25
AL 1525 SK.100	Röd	100
AL 2527 SK.25	Blå	25
AL 2527 SK.50	Blå	50
AL 4652 SK.25	Gul	25
AL 4652 SK.50	Gul	50

Skarvklämma 3M SCOTCHLOK 314

Scotchlok 314 är en fuktskyddad klämma som kan användas upp t.o.m. 600 V och tar mellan 0.5-1.5 mm² eller 3,9 mm i diameter på ledarisoleringen.

Artikel nr.	mm ²	Antal
3M E0893054	0.5-1.5	20

Skarvklämma 3M 558

Artikel nr.	Storlek	Antal
8KV 705 122 001	0.5-1.0	100

Skarvklämma 3M 560B

Artikel nr.	Storlek	Antal
8KV 705 123 001	0.75-2.5	100

Kabelskarv 3M 951

Artikel nr.	Storlek	Antal
8KV 713 222 951	0.5-1.0	50

Kabelskarv 3M 952

Artikel nr.	Storlek	Antal
8KV 713 222 952	0.75-2.5	50

Kabelskarv 3M 953

Artikel nr.	Storlek	Antal
8KV 713 222 953	2.5-4.0	50

Flatstiftanslutning 3M 6154
för kabelskarv 951

Artikel nr.	Storlek	Antal
8KV 713 226 154	0.5-1.5	50

Flatstiftanslutning 3M 6152
för kabelskarv 952

Artikel nr.	Storlek	Antal
8KV 713 226 152	0.75-2.5	50

Ringkabelsko
För pressning/lödning, tennpläterad

Artikel nr.	Storlek	mm ²	Antal
GH 03406	Ø 4.3	1-2.5	1/3500
GH 03411	Ø 5.3	4-6	1/1500
GH 03412	Ø 6.5	4-6	1/1250
GH 03413	Ø 8.4	4-6	1/1000
GH 03415	Ø 5.3	6-10	1/1000
GH 03416	Ø 6.5	6-10	1/1000
GH 03417	Ø 8.4	6-10	1/750
GH 03420	Ø 5.3	10-16	1/600
GH 03431	Ø 6.5	25-35	1/200
GH 03432	Ø 8.4	25-35	1/200
GH 03434	Ø 13	25-35	1/150
GH 03437	Ø 10.5	35-50	1/100

Artikel nr.	Storlek	mm ²	Antal
GH 03512	Ø 6.4	10	1/800
GH 03517	Ø 8.4	10	1/600
GH 03513	Ø 6.4	16	1/600
GH 03518	Ø 8.4	16	1/500
GH 03524	Ø 10.5	16	1/400
GH 03519	Ø 8.4	25	1/300
GH 03525	Ø 10.5	25	1/250
GH 03520	Ø 8.4	35	1/200
GH 03521	Ø 8.4	50	1/100
GH 03527	Ø 10.5	50	1/125
GH 03528	Ø 10.5	70	1/75

Rörkabelsko utan inspektionshål

Kraftig rörkabelsko i förtent koppar.



Artikel nr.	Storlek	mm ²	Antal
RSR A6-10	Ø 10.5	10	1/100
RSR A6-16	Ø 6.5	16	1/100
RSR A8-10	Ø 8.5	10	1/100
RSR A8-16	Ø 8.5	16	1/100
RSR A10-16	Ø 10.5	16	1/100
RSR A6-25	Ø 6.5	25	1/100
RSR A8-25	Ø 8.5	25	1/100
RSR A10-25	Ø 10.5	25	1/100
RSR A6-35	Ø 6.5	35	1/100
RSR A8-35	Ø 8.5	35	1/100
RSR A10-35	Ø 10.5	35	1/600
RSR A8-50	Ø 8.5	50	1/50
RSR A10-50	Ø 10.5	50	1/50
RSR A8-70	Ø 8.5	70	1/50
RSR A10-70	Ø 10.5	70	1/50
RSR A8-95	Ø 8.5	95	1/25
RSR A10-95	Ø 10.5	95	1/50

Kraftig rörskarvhylsa i förtent koppar

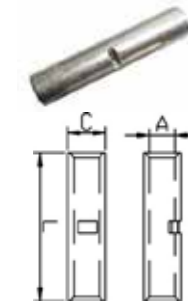

Artikel nr.	L/C/A	mm ²	Antal
GT 10	30/6.5/4.5	10	1/100
GT 16	32.5/7.5/5.5	16	1/100
GT 25	35.5/9.5/7	25	1/100
GT 35	40.5/11/8.5	35	1/100
GT 50	40.5/13/10	50	1/100
GT 70	45.5/15/11.5	70	1/50

Presstång för rör- /presskabelskor

Kraftiga tänger för pressning av rörkabelskor etc.



Artikel nr.	Storlek mm ²
GH K 05 SYNCRO	6-50mm ²
GH K 06	10-120mm ²

Flatstifthylsa



2.8x0.8mm med hake			
Artikel nr.	mm ²	Antal	
GH 46365.100	0.5-1	100	
GH 46365.5000	0.5-1	1000	



4.8x0.8mm med hake			
Artikel nr.	mm ²	Antal	
B 1504 FLN8.100	0.5-1	100	
B 2504 FLN8.100	1-2.5	100	



6.3x0.8mm med hake			
Artikel nr.	mm ²	Antal	
GH 45906.100	0.5-1	100	
GH 45906.1500	0.5-1	1500	
GH 45914.100	1.5-2.5	100	
GH 45914.1500	1.5-2.5	1500	
GH 46847.100	4-6	100	
GH 46847.1250	4-6	1250	



9.5x1.22mm med hake			
Artikel nr.	mm ²	Antal	
GH 182490	4-6	1	
GH 182490.50	4-6	50	



Vinklad 6.3x0.8mm			
Artikel nr.	mm ²	Antal	
GH 45431.100	1.5-2.5	100	
GH 45431.1500	1.5-2.5	5000	



Med förgrening 6.3x0.8mm			
Artikel nr.	mm ²	Antal	
GH 45634.100	1-2.5	100	
GH 45634.1000	1-2.5	1000	



Med 3st förgrening 6.3x0.8mm			
Artikel nr.	Antal		
GH 11802.50	50		
GH 11802.1000	1000		



Med hål-Ø 4.3mm, 6.3x0.8mm			
Artikel nr.	Antal		
GH 12541.100	100		
GH 12541.2000	2000		

Flatstift



6.3x0.8mm med hake			
Artikel nr.	mm ²	Antal	
GH 45297.100	0.5-1	100	
GH 45297.2000	0.5-1	2000	
GH 45054.100	1.5-2.5	100	
GH 45054.1500	1.5-2.5	1500	
GH 45196.100	4-6	100	
GH 45196.1000	4-6	1000	



6.3x0.8mm med hål-Ø 5.3mm			
Artikel nr.	Antal		
GH 12645.100	100		
GH 12645.4000	1000		

RAM rundstifthylsa Ø 3.5mm



Artikel nr.	mm ²	Antal
GH 46011.100	1.5-2.5	100
GH 46011.2000	1.5-2.5	2000

RAM rundstift Ø 3.5mm



Artikel nr.	mm ²	Antal
GH 46013.100	1.5-2.5	100
GH 46013.1500	1.5-2.5	1500

DFK-2 flatstifthylsa 4.8/6.3x0.8mm



Artikel nr.	mm ²	Antal
GH 46456.100	0.5-1	100
GH 46456.2000	0.5-1	2000
GH 46472.100	1.5-2.5	100
GH 46472.2000	1.5-2.5	2000
GH 46473.100	2.5-4	100
GH 46473.1750	2.5-4	1750
GH 46459.100	4-6	100
GH 46459.1500	4-6	1500

DFK-3 flatstifthylsa 4.8/6.3x0.8mm



Artikel nr.	mm ²	Antal
GH 46317.2000	1.5-2.5	2000

MDK-1 flatstifthylsa 2.8/4.8x0.8mm

Band med 100st kabelskor.



Artikel nr.	mm ²	Antal
GH 46860.100	0.75-1.5	100

Oisolerad skarvförbindning



Artikel nr.	mm ²	Antal
GH 48025.100	0.5-1	100
GH 48025.3000	0.5-1	3000
GH 48026.100	1.5-2.5	100
GH 48026.2500	1.5-2.5	2500
GH 48027.100	4-6	100
GH 48027.1500	4-6	1500

Deutsch rundstifthylsa, DT



Artikel nr.	mm ²	Antal
D 0462-201-161	0.5-1.0	1
D 0462-209-161	1.0-2.0	1

Deutsch rundstift, DT



Artikel nr.	mm ²	Antal
D 0460-202-161	0.5-1.0	1
D 0460-215-161	1.0-2.0	1

Deutsch rundstifthylsa, DTP



Artikel nr.	mm ²	Antal
D 0462-203-121	2-3.3	1

Deutsch rundstift, DTP



Artikel nr.	mm ²	Antal
D 0460-204-121	2-3.3	1

VKR PLUS rundstifthylsa Ø 2.5mm

Tätning ingår ej.



Artikel nr.	mm ²	Antal
GH 46570.100	0.5-1	100
GH 46570.1250	0.5-1	1250
GH 46571.100	1.5-2.5	100
GH 46571.1000	1.5-2.5	1000

VKS PLUS rundstift Ø 2.5mm

Tätning ingår ej.



Artikel nr.	mm ²	Antal
GH 46634.100	0.5-1	100
GH 46634.1500	0.5-1	1500
GH 46633.100	1.5-2.5	100
GH 46633.1500	1.5-2.5	1500

VKR PLUS scattätning

För tätning av kabelförbindning i isolator.



Artikel nr.	mm ²	Antal
GH 14414.100	0.35-1	100
GH 14414.5000	0.35-1	5000
GH 14415.100	0.75-2.5	100
GH 14415.5000	0.75-2.5	5000

VKS PLUS scattätning

För tätning av kabelförbindning i isolator.



Artikel nr.	mm ²	Antal
GH 14740.100	0.5-1	100
GH 14740.10000	0.5-1	10000
GH 14739.100	1-2.5	100
GH 14739.10000	1-2.5	10000

VKR PLUS blindplugg

För tätning av hål i isolator



Artikel nr.	Antal
GH 16315.100	100
GH 16315.5000	5000

Kontaktstift Superseal



Artikel nr.	mm ²	Antal
8KW 744 836 002	1-1.5	50

Kontakthylsa superseal



Artikel nr.	mm ²	Antal
8KW 744 837 002	1-1.5	50

Superseal kabeltätning/blindplugg



Artikel nr.	Typ	Antal
9GD 746 185 002	Tätning röd Ø 1.8-2.4mm	50
9GD 746 186 002	Tätning gul, Ø 2.6-3.3mm	50
9GD 746 187 002	Blindplugg röd	50

Tyco flatstifthylsa MCP 2.8x0.8mm

För bl.a. säkringsdosor, används tillsammans med tätning.



Artikel nr.	mm ²	Antal
HB-50251485	0.5-1	50
HB-50251486	1.0-2.5	50

Tyco tätning för flatstifthylsa MCP

Används tillsammans med MCP flatstifthylsa för att få en säker och tät förbindning.



Artikel nr.	mm ²	Antal
HB-50282042	0.5-1	50
HB-50282062	1.0-2.5	50

Tyco flatstifthylsa SPT 4.8x0.8mm

För bl.a. säkringsdosor, används tillsammans med tätning.



Artikel nr.	mm ²	Antal
HB-50253322	1.5-2.5	50

Tyco tätning för flatstifthylsa SPT

Används tillsammans med SPT flatstifthylsa för att få en säker och tät förbindning.



Artikel nr.	mm ²	Antal
HB-50282044	1.5-2.5	50

Batterikabelsko upp till 35mm²

Svensktillverkade batterikabelskor i förtent mässing.



Artikelnr.
8KX 091 450 001
8KX 043 021 001



Typ
Batterikabelsko (+) form C
Batterikabelsko (-) form D

Batterikabelsko upp till 35mm²



Artikelnr.
8KX 907 351 001
8KX 907 352 001



Typ
Batterikabelsko (+) form A
Batterikabelsko (-) form B

Batterikabelsko 50-70mm²

Svensktillverkade batterikabelskor i förtent mässing.



Artikelnr.
8KX 118 450 001
8KX 118 021 001



Typ
Batterikabelsko (+) form C
Batterikabelsko (-) form D

Batterikabelsko upp till 50mm²

Batterikabelskor i oförtent mässing.



Artikelnr.
8KX 907 181 001
8KX 907 182 001



Typ
Batterikabelsko (+) form A
Batterikabelsko (-) form B

Batterikabelsko 50-120mm²

Batterikabelsko med dubbla anslutningar samt belysningskontakt.



Artikelnr.
8KX 707 912 001
8KX 707 912 011



Typ
Batterikabelsko (+)
Batterikabelsko (-)

Batterikabelsko 50mm² för kontaktpressning

Svensktillverkade batterikabelskor i förtent mässing.



Artikelnr.
8KX 907 192 001
8KX 907 193 001



Typ
Batterikabelsko (+) rak
Batterikabelsko (-) rak

Batterikabelsko 70mm² med skruvanslutning

Svensktillverkade batterikabelskor i förtent mässing.



Artikelnr.
8KX 125 070 011
8KX 125 070 001



Typ
Batterikabelsko (+) skruv
Batterikabelsko (-) skruv

Batterikabelsko 50-120mm² med bult

Batterikabelsko med bult M10/M12



Artikelnr.
8KX 707 913 011
8KX 707 913 001



Typ
Batterikabelsko (+) M12x1.75
Batterikabelsko (-) M10x1.5

Batterikabelsko med bult M10x20

Smäcker batterikabelsko med bult M10x20



Artikelnr.
8KX 907 679 001
8KX 907 680 001



Typ
Batterikabelsko (+) M10x20
Batterikabelsko (-) M10x20

Batterikabelsko med bult M10x25

Med kraftigare gods i polanslutning än 8KX 907 679 001 och 8KX 907 680 001.



Artikelnr.
8KX 907 179 001
8KX 907 180 001



Typ
Batterikabelsko (+) M10x20
Batterikabelsko (-) M10

Batterikabelsko med vingmutter

Batterikabelsko med skruv och vingmutter M10.



Artikelnr.	Typ
8KX 907 194 001	Batterikabelsko (+)
8KX 907 195 001	Batterikabelsko (-)

Batterijordband med batterikabelsko

Tillverkad av förtent kopparfläta, kabelsko i förtent mässing. Förstärkt fästhål.



Artikelnr.	Typ
8KX 091 391 001	Batterijordband 175x20mm
8KX 091 392 001	Batterijordband 250x20mm
8KX 091 394 001	Batterijordband 300x20mm
8KX 091 395 001	Batterijordband 325x20mm
8KX 719 757 001	Batterijordband 400x20mm

Motorjordband

Tillverkad av förtent kopparfläta med 11mm hål och fastpressad metalskoning i båda ändar



Artikelnr.	Typ
8KX 707 917 001	Batterijordband 150x20mm
8KX 707 917 011	Batterijordband 200x20mm
8KX 707 917 031	Batterijordband 300x20mm
8KX 707 917 061	Batterijordband 450x20mm
8KX 707 917 081	Batterijordband 850x20mm

Polskydd rak

Batteripolskydd rak, för upp till 95mm², 500A.



Artikelnr.	Typ
AE ADKA001R	Polskydd röd
AE ADKA001B	Polskydd svart

Polskydd vinklad

Batteripolskydd vinklad, för upp till 95mm², 500A.



Artikelnr.	Typ
AE ADKA002R	Polskydd röd
AE ADKA002B	Polskydd svart

Polskydd vinklad

Batteripolskydd vinklad, för upp till 95mm², 500A.



Artikelnr.	Typ
AE ADKA003R	Polskydd röd
AE ADKA003B	Polskydd svart

Hylsisolator 1-polig, naturvit

För flatstifthylsa 6.3x0.8mm med hake

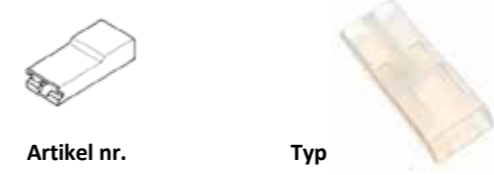

Artikel nr.	Typ
GH 16196	Hylsisolator

Hyls-/stiftisolator 1-polig, naturvit

För flatstifthylsa och flatstift 6.3x0.8mm med hake



Artikel nr.	Typ	Artikel nr.	Typ
AE HF 1	Hylsisolator	AE HM 1	Stiftisolator

Hyls-/stiftisolator 2-polig, naturvit

För flatstifthylsa och flatstift 6.3x0.8mm med hake



Artikel nr.	Typ	Artikel nr.	Typ
AE HF 2	Hylsisolator	AE HM 2	Stiftisolator

Hyls-/stiftisolator 2-polig, naturvit vinklad

För flatstifthylsa och flatstift 6.3x0.8mm med hake



Artikelnr.	Typ	Artikelnr.	Typ
GH 16032	Hylsisolator	GH 16034	Stiftisolator

Hyls-/stiftisolator 3-polig, naturvit vinklad

För flatstifthylsa och flatstift 6.3x0.8mm med hake



Artikel nr.	Typ	Artikel nr.	Typ
AE HF 3	Hylsisolator	AE HM 3	Stiftisolator

Hyls-/stiftisolator 4-polig

För flatstifthylsa och flatstift 6.3x0.8mm med hake



Artikel nr.	Typ	Artikel nr.	Typ
AE HF 4	Hylsisolator	AE HM 4	Stiftisolator

Hyls-/stiftisolator 6-polig

För flatstifthylsa och flatstift 6.3x0.8mm med hake



Artikel nr.	Typ	Artikel nr.	Typ
AE HF 6	Hylsisolator	AE HM 6	Stiftisolator

Hyls-/stiftisolator 8-polig

För flatstifthylsa och flatstift 6.3x0.8mm med hake



Artikel nr.	Typ	Artikel nr.	Typ
AE HF 8	Hylsisolator	AE HM 8	Stiftisolator

Hyls-/stiftisolator 11-polig

För flatstifthylsa och flatstift 6.3x0.8mm med hake



Artikel nr.	Typ	Artikel nr.	Typ
AE HF 11	Hylsisolator	AE HM 11	Stiftisolator

Hyls-/stiftisolator 2-polig

För DFK-1 & 2 flatstifthylsa och flatstift 6.3x0.8mm

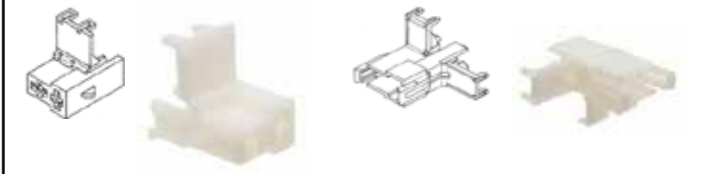

Artikel nr.	Typ	Artikel nr.	Typ
GH 16437	Hylsisolator	GH 16436	Stiftisolator

Kontaktsats Superseal 2-polig

Innehåller: Kontakter, blindpluggar, tätningar och Kabelskor, 1-1.5mm²



Artikel nr. 8KW 744 806 801
Typ Kontaktsats 2-polig

Kontaktsats Superseal 3-polig

Innehåller: Kontakter, blindpluggar, tätningar och Kabelskor, 1-1.5mm²



Artikel nr. 8KW 744 807 801
Typ Kontaktsats 3-polig

Kontaktsats Superseal 4-polig

Innehåller: Kontakter, blindpluggar, tätningar och Kabelskor, 1-1.5mm



Artikel nr. 8KW 744 808 801
Typ Kontaktsats 4-polig

Kontakthus hane 2-polig

Artikel nr. 8JA 746 183 022
Typ Hane 2-polig

Kontakthus hona 2-polig

Artikelnr. 8JA 746 184 022
Typ Hona 2-polig

Kontakthus hane 3-polig

Artikel nr. 8JA 746 183 032
Typ Hane 3-polig

Kontakthus hona 3-polig

Artikel nr. 8JA 746 184 032
Typ Hona 3-polig

Kontakthus hane 4-polig

Artikel nr. 8JA 746 183 042
Typ Hane 4-polig

Kontakthus hona 4-polig

Artikel nr. 8JA 746 184 042
Typ Hona 4-polig

Kontaktstift

Artikel nr. 8KW 744 836 002
Typ Kontaktstift 1-1.5mm²

Kontakthylsa

Artikel nr. 8KW 744 837 002
Typ Kontakthylsa 1-1.5mm²

Kabeltätning/blindplugg

Artikel nr. 9GD 746 185 002
9GD 746 186 002
9GD 746 187 002
Typ Tätning röd Ø 1.8-2.4mm
Tätning gul, Ø 2.6-3.3mm
Blindplugg röd

Hylsisolator 2-polig, Deutsch DT/lång

Artikel nr. D DT06-2S
D DT06-2S-CE04
D W2S
Typ Hylsisolator 2-pol.
Hylsisolator lång 2-pol.
Hylslåsning 2-pol.

Hylsisolator 3-polig, Deutsch DT/lång

Artikel nr. D DT06-3S
D DT06-3S-CE04
D W3S
Typ Hylsisolator 3-pol.
Hylsisolator lång 3-pol.
Hylslåsning 3-pol.

Hylsisolator 4-polig, Deutsch DT

Artikel nr. D DT06-4S
D W4S
Typ Hylsisolator 4-pol.
Hylslåsning 4-pol.

Hylsisolator 6-polig, Deutsch DT

Artikel nr. D DT06-6S
D W6S
Typ Hylsisolator 6-pol.
Hylslåsning 6-pol.

Hylsisolator 8-polig, Deutsch DT

Artikelnr. D DT06-8SA
D W8S
Typ Hylsisolator 8-pol.
Hylslåsning 8-pol.

Stiftisolator 2-polig, Deutsch DT/lång

Artikel nr. D DT04-2P
D DT04-2P-CE04
D W2P
Typ Stiftisolator 2-pol.
Stiftisolator lång 2-pol.
Stiftlåsning 2-pol.

Stiftisolator 3-polig, Deutsch DT/lång

Artikel nr. D DT04-3P
D DT04-3P-CE04
D W3P
Typ Stiftisolator 3-pol.
Stiftisolator lång 3-pol.
Stiftlåsning 3-pol.

Stiftisolator 4-polig, Deutsch DT

Artikel nr. D DT04-4P
D W4P
Typ Stiftisolator 4-pol.
Stiftlåsning 4-pol.

Stiftisolator 6-polig, Deutsch DT

Artikel nr. D DT04-6P
D W6P
Typ Stiftisolator 6-pol.
Stiftlåsning 6-pol.

Stiftisolator 8-polig, Deutsch DT

Artikel nr. D DT04-8PA
D W8P
Typ Stiftisolator 8-pol.
Stiftlåsning 8-pol.

Hylisolator 12-polig, Deutsch DT

Artikel nr.
D DT06-12SA
D W12S

Typ
Hylisolator 12-pol.
Hylslåsning 12-pol.

Hylisolator 2-polig, Deutsch DTP lång

Artikel nr.
D DTP06-2S-CE09
D WP-2S

Typ
Hylisolator 2-pol.
Hylslåsning 2-pol.

Hylisolator 4-polig, Deutsch DTP

Artikel nr.
D DTP06-4S
D WP-4S

Typ
Hylisolator 2-pol.
Hylslåsning 2-pol.

Hylisolator 2-polig, Kit. Deutsch DT

Kit bestående av 2-polig hylisolator, rundstifthylsor för rullpressning och hylslåsning.



Artikel nr.
8JA 990 295 121
8JA 990 295 127

Typ
2-pol. Kit 1st
2-pol. kit 10st

Hylisolator 2-polig, med kabel. Deutsch DT

Komplett hylisolator med kabel RKKB 2x1.5mm² och gummikåpa.



Artikel nr.
8KB 990 299 011
8KB 990 299 715
8KB 990 299 725

Typ
2-pol. med kabel 2m.
2-pol. med kabel 5m.
2-pol. med kabel 10m.

Stiftisolator 12-polig, Deutsch DT

Artikel nr.
D DT04-12PA
D W12P

Typ
Stiftisolator 12-pol.
Stiftlåsning 12-pol.

Stiftisolator 2-polig, Deutsch DTP lång

Artikel nr.
D DTP04-2P-EE01
D WP-2P

Typ
Stiftisolator 2-pol.
Stiftlåsning 2-pol.

Stiftisolator 4-polig, Deutsch DTP

Artikel nr.
D DTP04-4P
D WP-4P

Typ
Stiftisolator 2-pol.
Stiftlåsning 2-pol.

Stiftisolator 2-polig, Deutsch DTM

Artikel nr.
D DTM04-2P
D WM2P

Typ
Stiftisolator 2-pol.
Stiftlåsning 2-pol.

Tillbehör för Deutsch DT**Gummikåpa**

Artikel nr.
9GH 990 316 027

Typ
Gummikåpa för 2-pol.

Gummihylsa för DT/DTM/DTP med förlängd hals

Artikel nr.
D DT-2-COVER
D DT-3-COVER

Typ
Gummihylsa 2-pol.
Gummihylsa 3-pol.

Deutsch Dust Cap

"parkering" då inte hylisolatorn används.



Artikel nr.
D 1011 344 0205
D 1011 345 0305

Typ
Dust Cap för D DT06-2S
Dust Cap för D DT06-3S

Deutsch rundstifthylsa, DT

Artikel nr.	mm ²	Antal
D 0462-201-161	0.5-1.0	1
D 0462-209-161	1.0-2.0	1

Deutsch rundstift, DT

Artikel nr.	mm ²	Antal
D 0460-202-161	0.5-1.0	1
D 0460-215-161	1.0-2.0	1

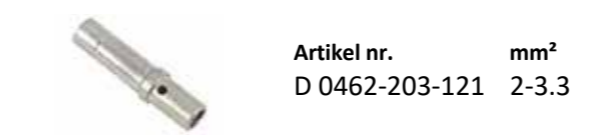
Deutsch rundstifthylsa, DTP

Artikel nr.	mm ²	Antal
D 0462-203-121	2-3.3	1

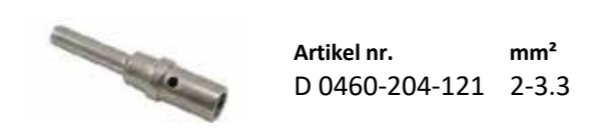
Deutsch rundstift, DTP

Artikel nr.	mm ²	Antal
D 0460-204-121	2-3.3	1

Deutsch rundstift, DTM

Artikel nr.	mm ²	Antal
D 0460-202-201	0.5-1.0	1

Deutsch DT, tätplugg

Artikel nr.	mm ²	Antal
D 114017-ZZ		100

Deutsch presstång, DT-serien

Artikel nr.
D HDT50-00

Typ
Deutsch presstång

Presstång, DTM 0521

Artikel nr.
D DTM 0521

Typ
presstång för Deutsch DT

Presstång, HD 6PT

Artikel nr.
D HD 6PT

Typ
Presstång "rörkabelskor"

Deutsch DT-sortiment 2-3 pol.

Deutsch DT- 2 & 3-poliga kontakter STD. samt med lång hals. Totalt 282st artiklar

Artikel nr.
AS DT-300-GRÅ

Typ
Deutsch-sortiment

Hylisolator VKR

4-polig. Stänk- vibrationsresistent utförande enl. DIN 72585. VKR kod: 1B

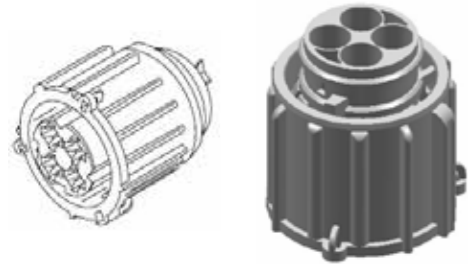

Artikel nr. GH 17984
Typ Hylisolator VKR

Hylisolator VKS

4-polig. Stänk- vibrationsresistent utförande enl. DIN 72585. VKS kod: B1

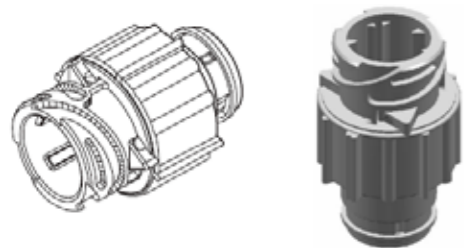

Artikel nr. GH 14730
Typ Hylisolator VKR

Adapters/ändstycken

För att fästa skyddsslang på VKR/VKS isolatorn.



Artikel nr. GH 14828
Typ Vinklad 90° för skyddsslang NW 10

VKR/VKS verktyg

Presskabelskotång och demonteringsverktyg, speciellt för VKR/VKS PLUS.



Artikel nr. GH 56570 101757 VKR PLUS kabelskotång AZ 757
GH 50000 017590 VKR PLUS demonteringsverktyg
GH 50000 017600 VKS PLUS demonteringsverktyg

Kabelförbindning

För flatstifthylsor 6.3x0.8mm.



Artikel nr. 8KV 002 135 821 1+2-pol. kabelförbindn. förp á 10st
8KV 003 124 811 2+2-pol. kabelförbindn. förp á 10st.

Kabelförbindning 12-polig flatstiftanslutning

För flatstifthylsor 6.3x0,8mm. Fastsättningshål Ø3.5 mellan varje förbindning. Mått: 145x28x7mm



Artikel nr. 8KV 002 132 001
Typ 12-pol. kabelförbindn.

Kabelförbindning 12-polig skruvanslutning

12-polig för skruvanslutning, med massiva mässingstift, kan enkelt kapas.



Artikel nr. 8KV 002 137 001 12-polig kabelförbindn., -2.5mm²
8KV 002 139 001 12-polig kabelförbindn., 4.0mm²
8KV 002 140 001 12-polig kabelförbindn., -10mm²
8KV 002 141 001 12-polig kabelförbindn., 16mm²

Jordplint 8-polig

För flatstifthylsor 6.3x0.8mm. Hål-Ø 4mm.



Artikel nr. 14 636 020 1162
Typ 8-polig jordplint

Kabelförbindningsbox 6-polig

Med skruvanslutning, max 6mm².



Artikel nr. 8KV 002 142 031
Typ 6-polig med skruvanslutning.

Kabelförbindningsbox 8-polig

Med flatstiftanslutning, 2st in & utgångar, kabel max 10mm². 4st flatstift per pol. Mått: 79x146x36mm



Artikel nr. MW 13 45 10 8-polig med skruvlock
MW 13 47 10 8-polig med bygelfäste

Kabelförbindningsbox 8-polig med Alu-lock

Med flatstiftanslutning, 2st in & utgångar Ø 7 & 9.5mm. 4st flatstift per pol. Mått: 93x170x45mm



Artikel nr. HB-50290038
Typ 8-polig med Alu-lock & bygelfäste

Kabelförbindningsbox 8-polig med skruvlock

Med flatstiftanslutning, 2st in & utgångar, max kabel 6mm². Mått: 73x146x32mm (42mm m skruv).



Artikel nr. 8KV 002 143 031 8-pol. med skruvanslutning
8KV 002 144 031 8-pol. med 8st dubbla flatstiftansl.
8KV 002 145 031 8-pol. med 16st dubbla flatstiftansl.

Kabelförbindningsbox 8-polig med skruvlock

2st in & utgångar, max kabel 6mm². Mått: 94x141x51mm



Artikel nr. 8KV 004 258 031 8-polig med 2x8 skruvanslutning
8KV 004 259 031 8-polig med 8st dubbla flatstiftansl.

Kabelförbindningsbox 12-polig

Med flatstiftanslutning, 2st in & utgångar, kabel max 10mm². 4st flatstift per pol. Mått: 100x166x47mm



Artikel nr. MW 13 47 65
Typ 12-pol. med bygelfäste 3st in & utg.

Kabelförbindningsbox 12-polig med bygelfäste

Med flatstiftanslutning, 2st in & utgångar, kabel max 10mm². 2st flatstift per pol. Mått: 79x146x36mm



Artikel nr. MW 13 47 11
Typ 12-polig med bygelfäste

Kabelförbindningsbox 14-polig ADR/GGVS, IP69K

4st in & utgångar. 6x8-pol samt 8x4-pol. Flatstiftanslutning. Mått: 99x158x63mm



Artikel nr. 8KV 177 785 017
Typ 14-polig ADR/GGVS godkänd.

Reläsockel för Microrelä, 5-pol.

För flatstifthylsa 6.3-/4.8x0.8mm med hake
Byggbar i sidled.



Artikelnr. 8JD 733 767 001
Typ Sticksocket 5-pol.

Reläsockel för Microrelä, 5-pol.

För flatstifthylsa 6.3-/4.8x0.8mm med hake
Byggbar i sidled om med säkringshållare IX H7210



Artikelnr. IX H7280
Typ Sticksocket 5-pol.

Reläsockel för Microrelä, 5-pol.

För flatstifthylsa 6.3-/4.8x0.8mm med hake
Byggbar i sidled



Artikelnr. WH 10 700 004
Typ Sticksocket 5-pol.

Reläsockel för Microrelä, 5-pol.

Sticksocket med 5 stift för krets-kortsmontage



Artikelnr. 8JD 733 962 001
Typ Sticksocket 5-pol.

Reläsockel för Minirelä SAE-anst., 5-pol.

För flatstifthylsa 6.3x0.8mm med hake



Artikelnr. 8JA 715 606 001
Typ Sticksocket 5-pol.

Reläsockel för Minirelä SAE-anst., 5-pol.

Sticksocket med 5 stift för krets-kortsmontage



Artikelnr. 8JB 006 149 007
Typ Sticksocket 5-pol.

Reläsockel för Minirelä, 5-pol

För flatstifthylsa 6.3x0.8mm med hake



Artikelnr. 3 334 485 008
Typ Sticksocket 5-pol.

Reläsockel för skyddat Minirelä, 5-pol.

Socket för damm- och vattenskyddat relä.
För flatstifthylsa 8KW 863 904 003, 6.3x0.8mm.



Artikelnr. 8JD 745 801 011
8KW 863 904 003
Typ Kabelsko 6,3x0,8, 1-2mm²

Reläsockel för skyddat Minirelä, 5-pol.

Socket för damm- och vattenskyddat relä.
För monterade kablar 30/48cm



Artikelnr. 8JD 745 801 001
Typ Sticksocket 5-pol.

Reläsockel för Minirelä, 9-pol

För flatstifthylsa 6.3-/2.8x0.8mm med hake
Byggbar med Säkringshållare 8JA 007 024 001



Artikelnr. 8JA 003 526 002
Typ Sticksocket 9-pol.

Reläsockel för Minirelä, 9-pol.

För flatstifthylsa 6.3-/2.8x0.8mm med hake
Byggbar.



Artikelnr. ME K9 1120 0002
Typ Sticksocket 9-pol.

Reläsockel för Minirelä, 9-pol.

För flatstifthylsa 6.3-/2.8x0.8mm med hake
Byggbar med reläsockel ME K9 1120 0002



Artikelnr. ME K9 1120 0011
Typ Sticksocket 9-pol.

Reläsockel för Minirelä, 9-pol.

För flatstifthylsa DFK-2/MDK-1, byggbar i front.



Artikelnr. GH 17886
GH 14001
Typ Sticksocket 9-pol.
Fäste

Reläsockel "Scania" för Minirelä, 9-pol.

För flatstifthylsa DFK-2/MDK-1



Artikelnr. GH 17399
GH 14001
Typ Reläsockel 9-pol.grå
Fäste

Reläsockel för högeffektsrelä, 9-pol.

För flatstifthylsa 9.5x1.22 samt
6.3-/2.8x0.8mm med hake, byggbar i sidled.

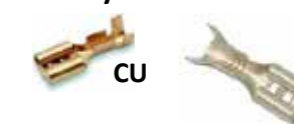

Artikelnr. WH 10 700 005
Typ Sticksocket 9-pol. beige

Flatstifthylsor med hake för reläsockel

Artikelnr.	Typ	mm ²	Antal
GH 46365.100	2.8x0.8mm	0.5-1.0	100
GH 46365.1000	2.8x0.8mm	0.5-1.0	1000
GH 06312.100	4.8x0.8mm CU	1-2.5	100
GH 06312.3000	4.8x0.8mm CU	1-2.5	3000
GH 45906.100	6,3x0.8mm	0.5-1.0	100
GH 45906.1500	6,3x0.8mm	0.5-1.0	1500
GH 45914.100	6.3x0.8mm	1.5-2.5	100
GH 45914.1500	6.3x0.8mm	1.5-2.5	1500
GH 46847.100	6.3x0.8mm	4-6	100
GH 46847.1250	6.3x0.8mm	4-6	1250
GH 182490	9.5x1.22mm	4-6	1
GH 182490.50	9.5x1.22mm	4-6	50

DFK-2 flatstifthylsa 4.8/6.3x0.8mm

Artikelnr	mm ²	Antal
GH 46456.100	0.5-1	100
GH 46456.2000	0.5-1	2000
GH 46472.100	1.5-2.5	100
GH 46472.2000	1.5-2.5	2000
GH 46473.100	2.5-4	100
GH 46473.1750	2.5-4	1750
GH 46459.100	4-6	100
GH 46459.1500	4-6	1500

MDK-1 flatstifthylsa 2.8/4.8x0.8mm

Artikelnr	mm ²	Antal
GH 46860.100	0.75-1.5	100

Standardreläer

KGK har ett komplett sortiment av alla på marknaden förekommande standard-, högeffekts- och startreläer. För mer information se www.autokatalogen.se

Tänk på:

Om reläet ska styra någon typ av solenoid eller kraftigare relä/kontaktor bör även denna förses med någon typ av transientkydd/släckdiod då transienterna kan bli mycket kraftiga.

Nedan är ett litet urval av våra lagerförda reläer.



Enkelrelä med fäste & säkring 12V

Artikelnr.	Beskrivning
4RA 003 530 001	15A
4RA 003 530 041	25A

Enkelrelä med fäste & säkring 24V

Artikelnr.	Beskrivning
4RA 003 530 051	15A



Enkelrelä med fäste 12V

Artikelnr.	Beskrivning
4RA 965 400 071	30A
4RA 007 791 021	40A
4RA 007 793 041	50A

Enkelrelä med fäste 24V

Artikelnr.	Beskrivning
4RA 007 957 011	20A
4RA 965 400 101	30A



Enkelrelä utan fäste 12V

Artikelnr.	Beskrivning
4RA 007 791 011	40A

Enkelrelä utan fäste 24V

Artikelnr.	Beskrivning
4RA 007 957 001	20A



Skiftrelä med fäste 12V

Artikelnr.	Beskrivning
4RD 007 794 031	20/30A
4RD 931 410 081	20/40A



Skiftrelä med fäste 24V

Artikelnr.	Beskrivning
4RD 933 332 087	10/20A

Skiftrelä utan fäste 12V

Artikelnr.	Beskrivning
4RD 007 794 041	20/30A
4RD 933 332 407	20/40A



Skiftrelä utan fäste 24V

Artikelnr.	Beskrivning
4RD 007 903 001	10/20A

Fukt och dammskyddat skiftrelä med fäste 12V IP6K7

Artikelnr.	Beskrivning
4RD 933 332 031	20/30A

Fukt och dammskyddat skiftrelä med fäste 24V IP6K7

Artikelnr.	Beskrivning
4RD 933 332 201	10/20A

Reläer för krävande applikationer

Samtliga reläer i V 420-serien är konstruerade och tillverkade i Sverige för att garantera en hög kvalitet och funktionalitet, samtliga reläer testas noga i fabrik innan leverans. Reläerna används idag av ledande tillverkare inom industri, marin och fordonsbranschen. Alla reläer i serien är försedda med transientkydd över spolen för att skydda övriga funktioner i applikationen. Det finns även möjlighet att ta fram kundspecifika lösningar.

Användningsområde:

- Frånslagsfördröjning av t.ex. belysning
- Till-/Frånslagsfördröjning av t.ex. kompressorer, fläktar och belysning
- Till-/Frånslag av funktioner ihop med gränslägesgivare/sensorer

Pulsstyrt Relä, multivolt 12/24V

Reläet styrs med pulser, positiva alt. negativa pulser, och fungerar enligt följande: När reläet får en puls på något av styrstiften (C1 alt. C2) växlar det läge och ligger kvar i det läget till nästa puls för att då växla tillbaka igen.



Artikelnr.	Beskrivning
V 420 401	12V, 10/15A 24V, 5/10A

Tillslagsfördröjning, multivolt 12/24V

Tillslagsfördröjningsrelä med antingen fast inställd tid eller justerbar tid, OBS! fördröjningen justeras innan relähuset monteras.



Artikelnr.	Beskrivning
V 420 411	5 min
V 420 412	4 s
V 420 413	7 s
V 420 430	justerbar 2-1500 s

Frånslagsfördröjning, 12/24V

Frånslagsfördröjningsrelä med antingen fast inställd tid eller justerbar tid, OBS! fördröjningen justeras innan relähuset monteras.



Artikelnr.	Beskrivning
V 420 422	0,2 s
V 420 423	20 min
V 420 424	3 min
V 420 431	justerbar 2-1500 s

Multitimer

Multitimer med tre olika funktioner. Till-/frånslagsfördröjning samt impuls styrning.



Artikelnr.	Beskrivning
WH 13 200 000	10A/12V
WH 13 400 000	10A/24V

Solidstaterelä

Relät har inga rörliga delar. Det öppnar sig med halvledarteknik. Det gör att relät reagerar väldigt fort samt att relät inte slits som ett mekaniskt relä. Däremot utvecklar de mer värme än mekaniska relän.



Artikelnr.	Beskrivning
4RA 931 774 031	12V, 18(12)A
ME N5 3030 2000	9-30V, 20A

Manöverrelä

Kraftfullt relä som klarar stora strömmar. Upp till 150A kontinuerlig ström. Upp till 600A i 30 sek. IP 65



Artikelnr.	Beskrivning
4RA 377 502 011	12V
4RA 377 504 011	24V

Intervallrelä

Intervallreläet är konstruerat för att täcka dom behov som finns på eftermarknaden med dom vanligaste funktionerna såsom reglerbar intervall och spolningsautomatik. Dessa reläer används med fördel tillsammans med potentiometer S1013 för intervallstyrning.



Artikelnr.	Beskrivning
S 601 667	24V
S 601 666	12V



Artikelnr.	Beskrivning
S1013	Potentiometer

VAGGSTRÖMSTÄLLARE SERIE 511

Denna serie av strömställare från Valeo har glödlampa som standard men byte till LED belysning är möjligt. Vi gör kundpassade symboler till denna strömställarserie. För mer teknisk information vänligen se i Autokatalogen.

Belysningstyper:

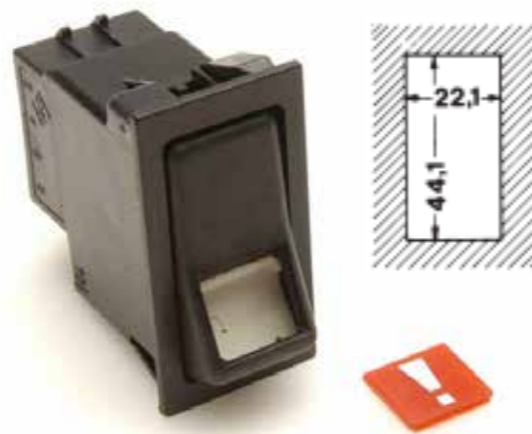
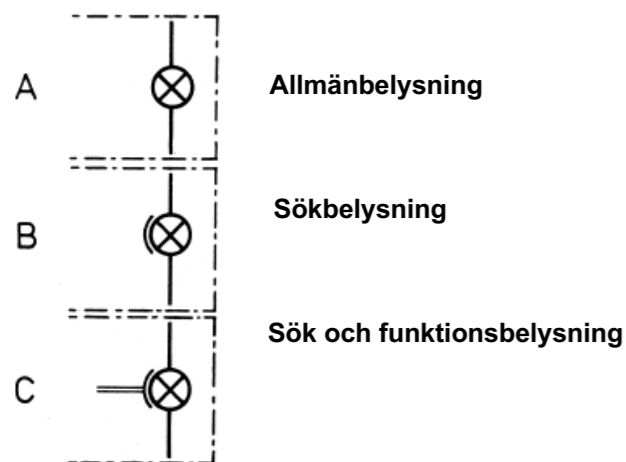

Kopplingschema

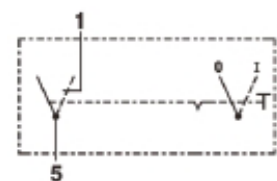

Tvåläges 0-1 slutande funktion

Artikel nr.	Belysningstyp	Spänning
S 511 000	Obelyst	12/24
S 511 001	A	12
S 511 002	A	24
S 511 003	B	12
S 511 005	C	12
S 511 006	C	24

Tvåläges 0-1 slutande funktion återfjädrande

Artikel nr.	Belysningstyp	Spänning
S 511 007	Obelyst	12/24
S 511 008	A	12
S 511 009	A	24
S 511 010	B	12
S 511 011	B	24

Tvåläges 0-1 slutande funktion återfjädrande med tillkopplingspärr

Artikel nr.	Belysningstyp	Spänning
S 511 164	B	24
S 511 166	C	24

Tvåläges 0-1 slutande funktion med tillkopplingspärr

Artikel nr.	Belysningstyp	Spänning
S 511 167	Obelyst	12/24
S 511 168	A	12
S 511 170	B	12
S 511 172	C	12
S 511 173	C	24

Tvåläges 0-1 slutande funktion med tillkopplingspärr

Artikel nr.	Belysningstyp	Spänning
S 511 018	C	24

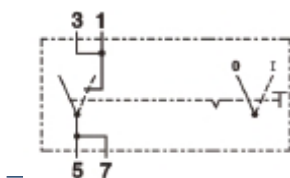

Kopplingschema

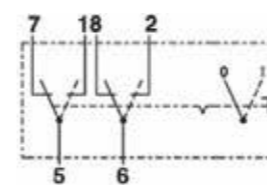

Tvåläges 0-1 dubbelt växlande

Artikel nr.	Belysningstyp	Spänning
S 511 105	Obelyst	12/24
S 511 106	A	12
S 511 107	A	24
S 511 109	B	24
S 511 110	C	12
S 511 111	C	24

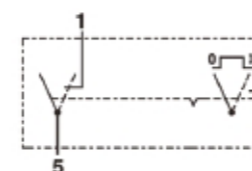

Tvåläges 0-1 slutande funktion med till- och frångkopplingspärr

Artikel nr.	Belysningstyp	Spänning
S 511 174	Obelyst	12/24
S 511 178	B	24
S 511 179	C	12
S 511 180	C	24

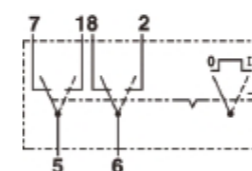

Tvåläges 0-1 dubbelt växlande funktion med till- och frångkopplingspärr

Artikel nr.	Belysningstyp	Spänning
S 511 181	Obelyst	12/24
S 511 183	A	24
S 511 186	C	12
S 511 187	C	24

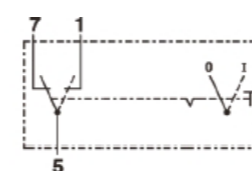

Tvåläges 0-1 växlande funktion

Artikel nr.	Belysningstyp	Spänning
S 511 019	Obelyst	12/24
S 511 020	A	12
S 511 021	A	24
S 511 023	B	24
S 511 024	C	12
S 511 025	C	24

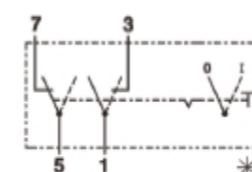

Tvåläges 0-1 omkopplande funktion

Artikel nr.	Belysningstyp	Spänning
S 511 035	A	24
S 511 036	B	12
S 511 037	B	24
S 511 038	C	12
S 511 039	C	24

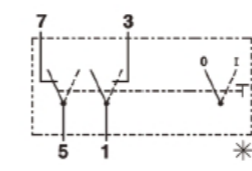

Tvåläges 0-1 omkopplande funktion återfjädrande

Artikel nr.	Belysningstyp	Spänning
S 511 040	Obelyst	12/24
S 511 042	A	24
S 511 044	B	24

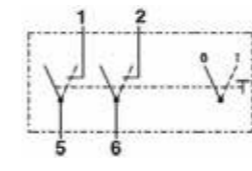

Tvåläges 0-1 dubbelt slutande funktion

Artikel nr.	Belysningstyp	Spänning
S 511 127	Obelyst	12/24

Kopplinschema

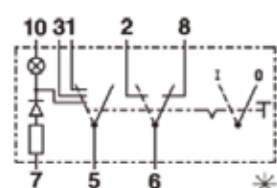
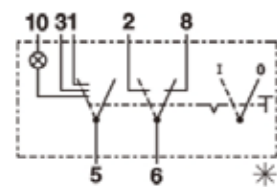
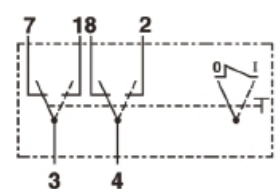
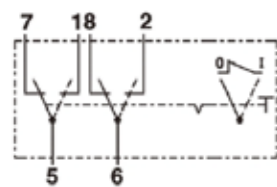
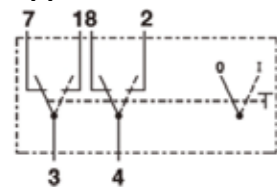

S 511 192
S 511 193

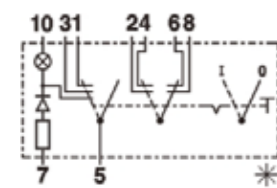

S 511 195

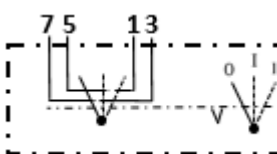
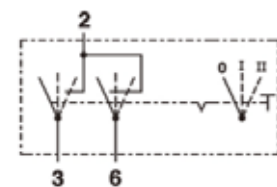
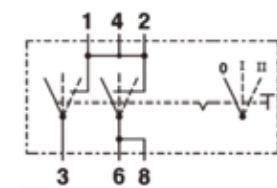

Tvåläges 0-1 dubbelt växlande funktion återfjädrande

Artikel nr.	Belysningstyp	Spänning
S 511 197	Obelyst	12/24
S 511 198	A	12
S 511 199	A	24
S 511 201	B	24

Tvåläges 0-1 dubbelt växlande funktion med tillkopplingspärr

Artikel nr.	Belysningstyp	Spänning
S 511 234	A	12
S 511 239	C	24
S 511 291	Obelyst	12/24
S 511 295	B	24

Tvåläges 0-1 special

Artikel nr.	Belysningstyp	Spänning
S 511 190	Funktionsbelysning	12
S 511 191	Funktionsbelysning	24
S 511 192	C	12
S 511 193	C	24
S 511 195	C	24

Treläges 0-1-2 Slutande i serie med parallellanslutning

Artikel nr.	Belysningstyp	Spänning
S 511 075	Obelyst	12/24
S 511 077	A	24
S 511 078	B	12
S 511 079	B	24
S 511 080	Obelyst	12/24
S 511 081	A	12
S 511 084	B	24
S 511 210	C	24

Treläges 0-1-2 dubbelt växlande funktion

Artikel nr.	Belysningstyp	Spänning
S 511 045	Obelyst	12/24
S 511 047	A	24
S 511 049	B	24

Kopplingsschema

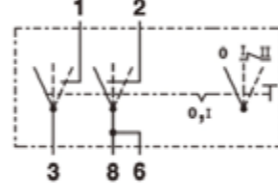
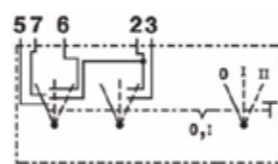
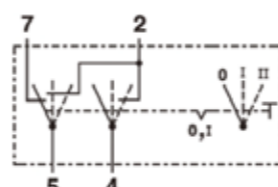
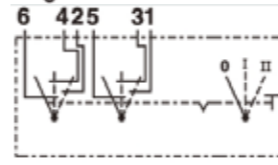
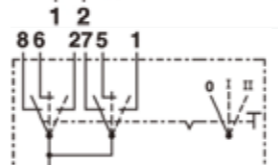
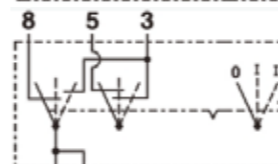
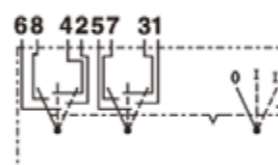
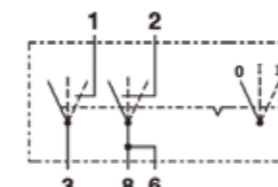
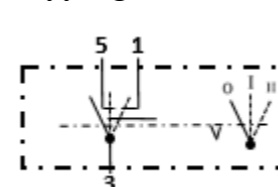

Treläges 0-1-2 slutande/växlande funktion

Artikel nr.	Belysningstyp	Spänning
S 511 026	Obelyst	12/24
S 511 027	A	12
S 511 028	A	24
S 511 029	B	12
S 511 031	C	12
S 511 032	C	24
S 511 085	Obelyst	12/24
S 511 086	A	12
S 511 088	B	12
S 511 089	B	24
S 511 138	C	12
S 511 137	C	24
S 511 090	Obelyst	12/24
S 511 093	B	12
S 511 094	B	24
S 511 710	C	24
S 511 095	Obelyst	12/24
S 511 098	B	12
S 511 099	B	24
S 511 226	Obelyst	12/24
S 511 227	A	12
S 511 232	C	24

Treläges 0-1-2 slutande/växlande funktion med dubbla ingångar

Artikel nr.	Belysningstyp	Spänning
S 511 145	C	24

Treläges 0-1-2 slutande/växlande återfjädrande mellan 2-1

Artikel nr.	Belysningstyp	Spänning
S 511 112	Obelyst	12/24
S 511 114	A	24
S 511 115	B	12
S 511 116	B	24
S 511 118	A	12
S 511 119	A	24
S 511 120	B	12

Treläges 0-1-2 slutande/växlande spärr mellan 1-2

Artikel nr.	Belysningstyp	Spänning
S 511 267	B	12
S 511 268	B	24

Kopplingsschema

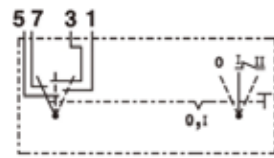

Treläges 0-1-2 växlande funktion med spärr 1-2

Artikel nr.	Belysningstyp	Spänning
S 511 206	B	24

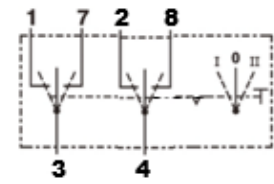

Treläges 1-0-2 slutande/växlande funktion

Artikel nr.	Belysningstyp	Spänning
S 511 050	Obelyst	12/24
S 511 051	A	12
S 511 052	A	24
S 511 053	B	12
S 511 054	B	24

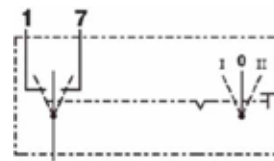

S 511 146	Obelyst	12/24
-----------	---------	-------

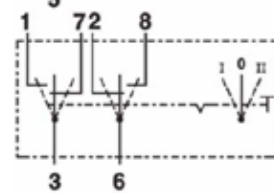

S 511 703

S 511 703	B	12
-----------	---	----

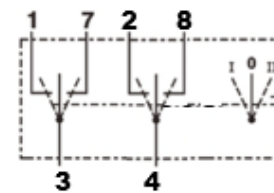

Treläges 1-0-2 växlande återfjädrande 1-0 och 2-0

Artikel nr.	Belysningstyp	Spänning
S 511 055	Obelyst	12/24
S 511 056	A	12
S 511 057	A	24
S 511 059	B	24

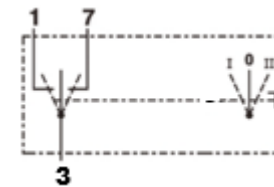

S 511 065	Obelyst	12/24
S 511 067	A	24
S 511 068	B	12
S 511 069	B	24

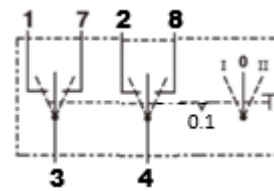

Treläges 1-0-2 växlande återfjädrande 1-0

Artikel nr.	Belysningstyp	Spänning
S 511 060	Obelyst	12/24
S 511 062	A	24
S 511 063	B	12
S 511 064	B	24

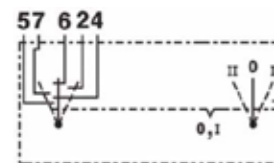

Treläges 1-0-2 växlandeslutande återfjädrande 1-0

Artikel nr.	Belysningstyp	Spänning
S 511 153	A	24
S 511 155	B	24

Kopplingsschema

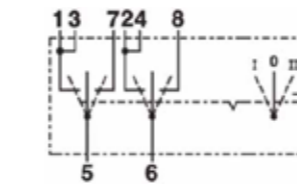

Treläges 1-0-2 växlande tvåpolig

Artikel nr.	Belysningstyp	Spänning
S 511 071	A	12
S 511 072	A	24
S 511 074	B	24

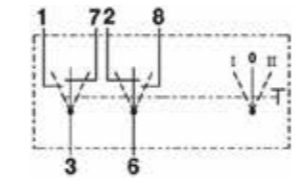

Treläges 1-0-2 växlande/slutande återfjädrande 1-0 och 2-0

Artikel nr.	Belysningstyp	Spänning
S 511 212	A	12
S 511 213	A	24
S 511 214	B	12
S 511 215	B	24
S 511 217	C	24

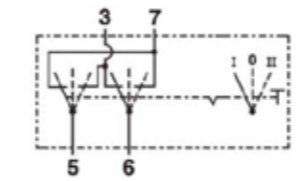

Treläges 1-0-2 dubbelt växlande

Artikel nr.	Belysningstyp	Spänning
S 511 100	Obelyst	12/24
S 511 104	B	24

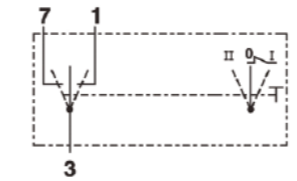

Treläges 1-0-2 dubbelt växlande med tillkopplings spärr

Artikel nr.	Belysningstyp	Spänning
S 511 290	B	24
S 511 739	C	12

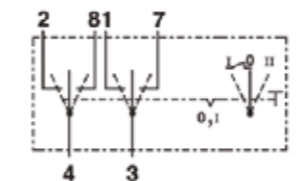

S 511 739

Kontrolllampor

Enkel & dubbla kontrolllampor för 511-serien.
Levereras utan symbolplatta.

Artikel nr.	Belysningstyp	Spänning
S 511 501	Enkel	24

S 511 502	Dubbel	12
S 511 503	Dubbel	24



**Tillbehör vaggströmställare 511**

Artikel nr.	Beskrivning
S 597 615	Lamphållare utan glödlampa
12516	Glödlampa 12V, 1,2W W2x4,6d
13516	Glödlampa 24V, 1,2W W2x4,6d
S 920 678	Glödlampa 28V/40mA W2x4,6d

70301101	Lamphållare med LED 12/24V
S 920 676	Lysdiod 12V/15mA
S 920 677	Lysdiod 24V/13mA

S 596 273	Blindlock
-----------	-----------

S 593 757	Isolator 8+2 polig för DFK-stift
S 596 289	Isolator 8 polig för flatstift
S 913 328	Isolator 2 polig för flatstift
S 926 321	Isolator 2 polig för flatstift

S 594 802	Modulpanel ände f. panel 1-2,5mm*
S 586 006	Modulpanel ände f. panel 3,5-5,7mm*
S 594 801	Modulpanel mitt f. panel 1-2,5mm*
S 586 007	Modulpanel mitt f. panel 3,5-5,7mm*
S 595 502	Modulpanel för 3st. panel 1-2,5mm*
S 593 240	Modulpanel för 3st. panel 3,5-5,7mm*
S 595 902	Modulpanel för 6st. panel 1-2,5mm*

*) Utan skyddskappa

S 593 706	Skyddskappa transp. för 1st S511.
S 593 705	Skyddskappa transp. för 2st S 511.
S 594 269	Skyddskappa transp. för 3st S511.

Ett urval av symbolplattor till vaggströmställare serie 511

Artikel nr.	Beskrivning	Färg
S 588 845	Dörröppning avstängd	Röd
S 589 502	Förglödning	Orange
S 589 581	Justering ratt	Gul
S 589 751	Luftkonditionering av	Grön



Fler symbolplattor finns på autokatalogen.se. Plattorna finns i färgerna röd, orange, gul, grön, blå, vit och svart. Vi kan till relativt små serier göra specialtryckta plattor.

Vaggströmställare serie 533

Denna serie av strömställare från Valeo har LED belysning. Vi gör kundpassade symboler till denna serie. För mer teknisk information vänligen se autokatalogen.se

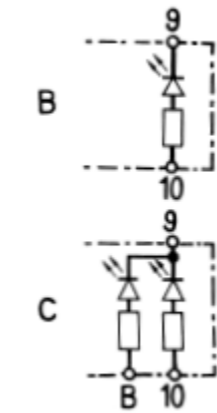
Belysningstyper

Sökbelysning

Sök- och funktionsbelysning

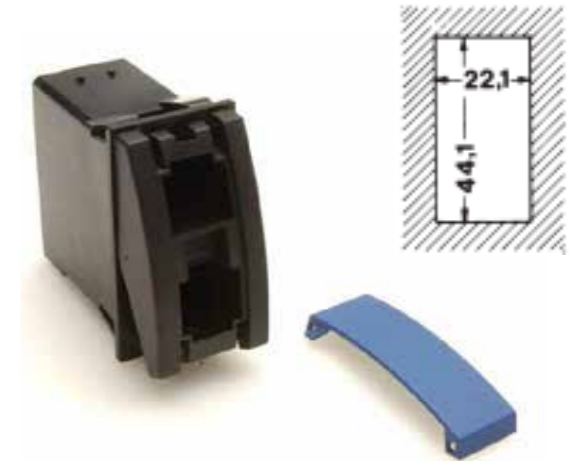
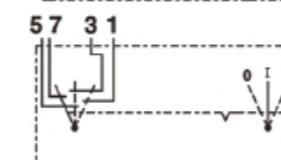
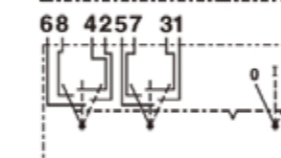
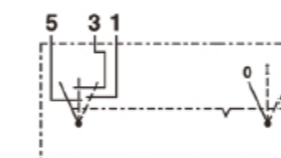
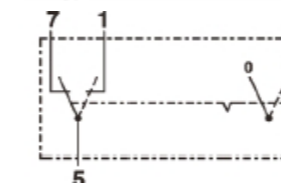
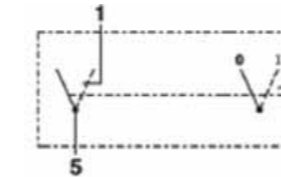
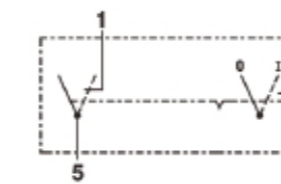
**Kopplingschema**

S 533 094

**Tvåläges 0-1 slutande funktion**

Artikel nr.	Belysningstyp	Spänning
S 533 000	Obelyst	12/24
S 533 004	B	24
S 533 005	C	12
S 533 006	C	24

Tvåläges 0-1 slutande funktion återfjädrande

Artikel nr.	Belysningstyp	Spänning
S 533 007	Obelyst	12/24
S 533 010	B	12
S 533 011	B	24

Tvåläges 0-1 växlande

Artikel nr.	Belysningstyp	Spänning
S 533 023	B	24
S 533 024	C	12
S 533 025	C	24

Treläges 0-1-2 växlande/slutande

Artikel nr.	Belysningstyp	Spänning
S 533 029	B	12
S 533 031	C	12
S 533 032	C	24

S 533 094	B	24
-----------	---	----

Treläges 0-1-2 dubbelt växlande

Artikel nr.	Belysningstyp	Spänning
S 533 048	B	12
S 533 049	B	24

Kopplingsschema

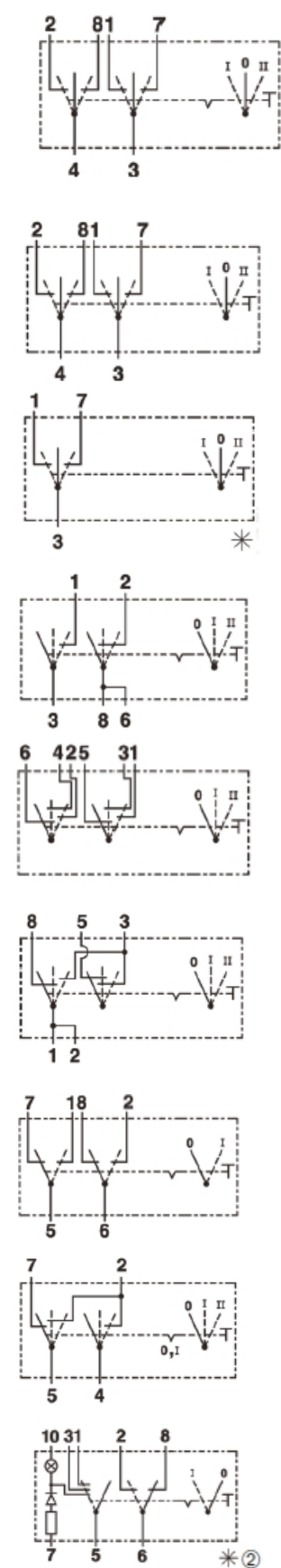

Treläges 1-0-2 växlande

Artikel nr.	Belysningstyp	Spänning
S 533 053	B	12
S 533 054	B	24
S 533 746	C	12
S 533 747	C	24

Treläges 1-0-2 växlande återfjädrande

Artikel nr.	Belysningstyp	Spänning
S 533 055	Obelyst	12/24
S 533 058	B	12
S 533 059	B	24
S 533 742	C	12
S 533 743	C	24
S 533 068	B	12
S 533 069	B	24
S 533 748	C	12

Treläges 0-1-2 växlande/slutande

Artikel nr.	Belysningstyp	Spänning
S 533 089	B	24
S 533 137	C	12
S 533 138	C	24
S 533 144	C	12
S 533 145	C	24

Treläges 0-1-2 dubbelt växlande

Artikel nr.	Belysningstyp	Spänning
S 533 099	B	24

Tvåläges 0-1 växlande

Artikel nr.	Belysningstyp	Spänning
S 533 109	B	24
S 533 110	C	12
S 533 111	C	24

Treläges 0-1-2 växlande återfjädrande läge 1-2

Artikel nr.	Belysningstyp	Spänning
S 533 116	B	24

Tvåläges 0-1 växlande/slutande

Artikel nr.	Belysningstyp	Spänning
S 533 192	C	12
S 533 193	C	24

Kopplingsschema

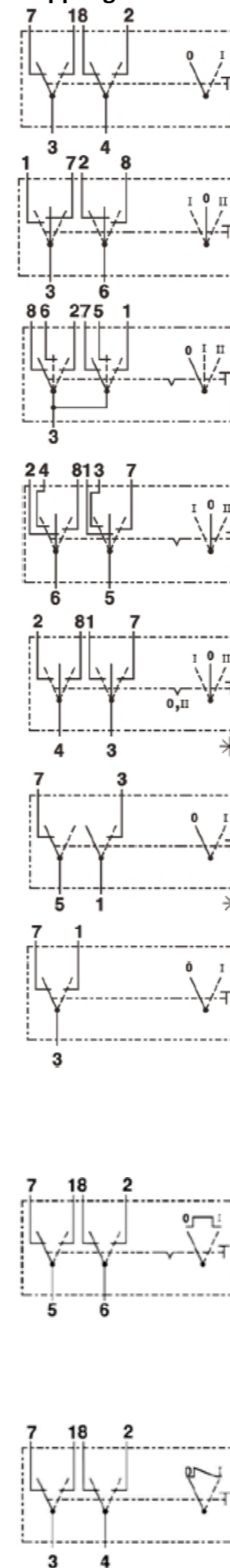

Tvåläges 0-1 växlande återfjädrande

Artikel nr.	Belysningstyp	Spänning
S 533 200	B	12
S 533 201	B	24

Treläges 1-0-2 växlande återfjädrande

Artikel nr.	Belysningstyp	Spänning
S 533 215	B	24
S 533 216	C	12

Treläges 0-1-2 växlande/slutande

Artikel nr.	Belysningstyp	Spänning
S 533 231	C	12
S 533 232	C	24

Treläges 1-0-2 dubbelt växlande

Artikel nr.	Belysningstyp	Spänning
S 533 737	C	12

Treläges 1-0-2 dubbelt växlande återfjädrande 0-1

Artikel nr.	Belysningstyp	Spänning
S 533 745	C	24

Tvåläges 0-1 dubbelt växlande återfjädrande 0-1

Artikel nr.	Belysningstyp	Spänning
S 533 750	C	12

Tvåläges 0-1 dubbelt växlande återfjädrande 0-1

Artikel nr.	Belysningstyp	Spänning
S 533 756	C	24

Tvåläges röd 0-1 dubbelt växlande med till- och fränkopplingspärr

Artikel nr.	Belysningstyp	Symbol	Spänning
S 570 513	B	On	24
S 570 518	B	Flak	24
S 570 528	B	Rotilt	24
S 570 545	B	Flytläge bom, 90°	24
S 570 563	B	P-broms, 90°	24
S 570 747	B	Flytläge bom	24
S 570 748	B	P-broms	24
S 570 778	B	Skoplås	24

Tvåläges röd 0-1 dubbelt växlande återfjädrande med tillkopplingspärr

Artikel nr.	Belysningstyp	Spänning
S 533 577	B	24

Kopplingschema

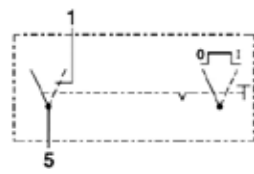

Artikel nr.	Belysningstyp	Symbol	Spänning
S 570 718	B	On	24

Kontrolllampa

Artikel nr.	Belysningstyp	Spänning
S 533 502	Dubbel	12
S 533 503	Dubbel	24

Tillbehör vaggströmställare 533

Artikel nr.	Beskrivning
S 588 942	Blindlock
S 590 881	Isolator 10 polig för DFK-hylsor

S 594 802	Modulpanel ände f. panel 1-2,5mm*
S 586 006	Modulpanel ände f. panel 3,5-5,7mm*
S 594 801	Modulpanel mitt f. panel 1-2,5mm*
S 586 007	Modulpanel mitt f. panel 3,5-5,7mm*
S 595 502	Modulpanel för 3st. panel 1-2,5mm*
S 593 240	Modulpanel för 3st. panel 3,5-5,7mm*
S 595 902	Modulpanel för 6st. panel 1-2,5mm*

*) Utan skyddskappa

Ett urval av symbolpaneler till 533 serien

Artikel nr.	Beskrivning	Färg
S 570 547	Varningsfyr	Orange
S 570 930	Ankarspel	Svart
S 588 718	Bakrutetorkare med spolning	Blå
S 588 711	Arbetsbelysning	Grå

Fler symbolpaneler finns på autokatalogen.se. Panelerna finns i färgerna röd, orange, gul, grön, blå, grå och svart. Vi kan till relativt små serier göra specialtryckta plattor.

Vaggströmställare serie R13

En liten rund strömställare som är enkel att montera. Finns som 2-läges eller 3-läges med fast alternativt återfjädrande funktion. Man kan även få brytarna laseretsade med en genomlysning. Vi kan göra kundanpassade symboler på strömställarna med tryck eller laseretsning. För 12v och 24v spänning. Kan kopplas in både som sökbelysning eller funktionsbelysning. Anslutningar i silverplätterad koppar. För mer information se Autokatalogen.



Obelysta

Artikelnr.	Beskrivning
S 580 885	2 polig växlande utan tryck
S 580 888	On-Off-On, märkt I-II
S 580 889	Omärkt
S 580 991	Märkning I-0-II
S 580 992	Röd, I-0-II
S 580 996	0-I



Röd LED

Artikel nr.	Beskrivning
S 580 907	Spolningssymbol, återfjädrande
S 580 908	P/T, Diod omvänd
S 580 914	Fläktsymbol
S 580 940	Huvudströmbrytare
S 580 941	Skolskjuts
S 580 944	Rotationsljus
S 580 946	Innerbelysning
S 580 948	Bakgavellyft
S 580 951	0-I
S 580 954	Kran
S 580 955	Tipp upp
S 580 956	Tipp ner
S 580 998	Omärkt, återfjädrande
S 580 999	Omärkt



Blå LED

Artikel nr.	Beskrivning
S 580 915	Kyla
S 580 942	Helljus



Gul LED

Artikel nr.	Beskrivning
S 580 912	Rotationsljus
S 580 917	Värmesits
S 580 918	Arbetsbelysning
S 580 919	Värme
S 580 935	Belysning höger
S 580 936	Belysning vänster



Grön LED

Artikel nr.	Beskrivning
S 580 906	On-Off, omärkt med en belyst punkt
S 580 916	Dimljus
S 580 920	Belysning



Kontrolllampor LED

Artikel nr.	Beskrivning
S 580 002	Grön lins, 12V
S 580 004	Röd lins, 12V
S 580 006	Gul lins, 12V



Tillbehör

Artikel nr.	Beskrivning
S 580 001	Isolator för flatstifthylsa 4.8x0.8mm

Strömställare serie M 077

En klassisk och robust serie av strömställare. Vipparmen är 30mm lång av nickelplätterad mässing om inte annat anges.

**1-polig vippbrytare**

Artikel nr.	Beskrivning
M 077 694	2-läges växlande, återfjädrande
M 077 695	3-läges växlande, återfjädrande 1-0
M 077 696	2-läges växlande
M 077 697	3-läges växlande, återfjädrande
M 077 698	3-läges växlande
M 077 700	2-läges slutande
M 077 700G	2-läges slutande med arm i "guld"
M 077 499	3-läges växlande, återfjädrande 40mm

**2-polig vippbrytare**

Artikel nr.	Beskrivning
M 077 496	2-läges växlande
M 077 497	3-läges växlande, återfjädrande
M 077 498	3-läges växlande
M 077 500	2-läges slutande
M 077 693	3-läges växlande special

Tryckströmställare

Knapparna är av robust konstruktion för att klara tuffa miljöer.



Artikel nr.	Beskrivning
M 077 322	Slutande och återfjädrande, vandalsäker



M 077 329	Växlande. Byter position vid varje tryck
-----------	--



M 077 339	Slutande med fast läge. Kabel 500mm
-----------	-------------------------------------



M 077 342	Kombinerat brytande/slutande. NO/NC. Återfjädrande. Kabellängd 500mm. Svarta kablar (NO), blå kablar (NC)
-----------	---



M 077 343	Slutande återfjädrande. Kabellängd 650mm
-----------	--



M 077 699	Slutande, återfjädrande med skyddshätta av neopren
-----------	--

Tillbehör M 077

Artikel nr.	Beskrivning
M 077 344	Svart skyddshuv utav silikon till M 077 339, M 077 342 och M 077 343
M 077 400	Svart neoprenhätta med svart mutter till M 077 329 och M 077 699
M 077 401	Svart neoprenhätta med blank mutter till M 077 329 och M 077 699



M 077 402	Hel svart neoprenhätta, blank mutter.
M 077 403	Hel svart neoprenhätta, svart mutter.
M 077 404	Hel vit silikonhätta med blank mutter.
M 077 405	Halv vit silikonhätta med blank mutter.



M 077 410	Hel svart neoprenhätta till vippströmställare 40mm
-----------	--

Huvudströmbrytare

Vi har huvudströmbrytare från tillverkarna Ecans, Hella, Merit och Bosch. Under kort tid kan huvudströmbrytarna överlastas flera gånger. Mer information och fler varianter finns på autokatalogen.se

**Mekaniska huvudströmbrytare, 1-polig**

Artikel nr.	Beskrivning
6EK 002 843 007	12/24V 50A kontinuerlig
6EK 107 100 001	12/24V 150A kontinuerlig
6EK 106 106 001	12/24V 250A kontinuerlig
6EK 107 106 001	12/24V 300A kontinuerlig

**Mekaniska huvudströmbrytare, 2-polig**

Artikel nr.	Beskrivning
ECE196SML	12/24V 250A kontinuerlig
H ECE11906	12/24V 250A kontinuerlig. D+ anslutning

**Elektriskt styrda huvudströmbrytare**

Fördelen med en elektriskt manövrerad huvudbrytare är att man bara behöver dra upp kablage till hytten för styrning av brytaren än att dra upp än att dra upp huvudströmmen dit.

Artikel nr.	Beskrivning
6EK 202 311 001	12V 300A kontinuerlig
6EK 202 314 001	24V 300A kontinuerlig
6EK 008 776 001	12V 250A kontinuerlig, 2-polig
H ECL2P70B	12V 300A kontinuerlig spänningsvakt

Kontaktstycke H43-polig, med presskontakter, max. 2.5mm².

Artikelnr. 8JA 001 909 001
8JA 001 909 011

Typ Kontaktstycke H4
Med jordkabel

Kontaktstycke H4

3-polig



Artikelnr. 8JA 990 065 001

Typ Kontaktstycke H4

Kontaktstycke H4

3-polig, för vinklade kabelskor med hake 7.7x0,8mm.



Artikelnr. 8JA 001 928 007

Typ Kontaktstycke H4

Kontaktstycke H1 med kabel/hylsor2-polig med kabel 120/100mm & skarvhylsor, max 1mm².

Artikelnr. 8KB 863 949 001

Typ Kontaktstycke H1

Kontaktstycke H7 med kabel/hylsor2-polig med kabel 120/100mm & skarvhylsor, max 1mm².

Artikelnr. 8KB 863 949 011

Typ Kontaktstycke H7

Kontaktstycke H8/H11 med kabel2-polig med kabel 2x2.5mm², 175mm.

Artikelnr. HB 50390441

Typ Kontaktstycke H8/H11

Lamphållare Ba15s

1-polig med skruvanslutning.



Artikelnr. MW 85 44 00

Typ Lamphållare Ba15s

Lamphållare Bay15d

2-polig med skruvanslutning.



Artikelnr. MW 85 50 00

Typ Lamphållare Bay15d

Stickpropp

För standard-dosa ISO 4165, max. 18A vid 24V. Med och utan dragavlastning.



Artikelnr. 8JA 002 262 001
8JA 002 262 003
8JA 001 915 001

Typ Stickpropp
Stickpropp (PP)
Stickpropp avlastad

Stickpropp vinklad

För standard-dosa ISO 4165.



Artikelnr. MW 11 31 00

Typ Stickpropp

Stickpropp med adapter

2-polig med adapter för både cigarettändaruttag och ISO 4165. Med eller utan säkring.



Artikelnr. MW 11 33 01
MW 11 33 02
MW 11 33 03

Typ Stickpropp universal.
Stickpropp universal 8A.
Stickpropp universal 16A.

Vinklingsbar stickpropp med adapter

2-polig med adapter för både cigarettändaruttag och ISO 4165. Med säkring 8A.



Artikelnr. 8JA 007 589 041

Typ Stickpropp universal 8A

Adapter cigarettändareuttag/ISO 4165

Max. 16A vid 12/24V. (Från Ø21-12mm).



Artikelnr. 8KA 007 589 131

Typ Adapter

Adapterkabel cigarettändareuttag/ISO 4165

Max. 8A vid 12/24V. Kabel 250mm.



Artikelnr. MW 12 56 62

Typ Adapterkabel

Adapterkabel med dubbla dosor

Dubbla dosor ISO 4165 med universalplugg, kabel 120mm. Max. 8A vid 24V. Med säkring 8A.



Artikelnr. 8JB 008 032 001

Typ Adapterkabel

Adapterkabel med dubbla dosor

Dubbla cigarettändareuttag med universalplugg, kabel 250mm. Max. 2x8A vid 24V. Med säkring 16A.



Artikelnr. MW 12 56 60

Typ Adapterkabel

Förlängningskabel

Cigarettändareuttag med universalplugg, spiralkabel 0.6-3m. Med säkring 8A.



Artikelnr. MW 12 56 30

Typ Förlängningskabel

Stickdosa ISO 4165

2-polig, flatstiftanslutning.



Artikelnr. 8JB 001 946 041
Typ Stickdosa

Stickdosa ISO 4165 med lock

2-polig, flatstiftanslutning.



Artikelnr. 8JB 004 777 001
Typ Stickdosa

Stickdosa ISO 4165 med lock

2-polig, flatstiftanslutning. Med tryck 24V.



Artikelnr. 8JB 004 777 811
Typ Stickdosa 24V

Stickdosa ISO 4165 med lock

2-polig, flatstiftanslutning, jordas genom huset.



Artikelnr. 8JB 001 946 011
Typ Stickdosa

Stickdosa ISO 4165 med lock

2-polig, skruvanslutning, jordas genom huset.



Artikelnr. 8JB 001 946 021
Typ Stickdosa

Stickdosa ISO 4165 med lock

2-polig, flatstiftanslutning.



Artikelnr. 8JB 001 946 051
Typ Stickdosa

Stickdosa ISO 4165 med lock

2-polig, flatstiftanslutning.



Artikelnr. MW 11 43 20
Typ Stickdosa

Stickdosa ISO 4165 med lock

2-polig, flatstiftanslutning. Max. 16A vid 6-24V.



Artikelnr. 8JB 001 946 082
Typ Stickdosa

Stickdosa ISO 4165 med lock

2-polig, flatstiftanslutning. Max. 16A vid 6-24V.



Artikelnr. SCI A13-227A
Typ Stickdosa

Stickdosa ISO 4165 med lock

2-polig, flatstiftanslutning. Max. 16A vid 6-24V. Med tryck batteri/12-/24V



Artikelnr. 8JB 001 946 801
Typ Stickdosa batteri

Artikelnr. 8JB 001 946 811
Typ Stickdosa 12V

Artikelnr. 8JB 001 946 821
Typ Stickdosa 24V

Stickdosa ISO 4165 med skruvlock2-polig, IP67. 300mm kabel 2.5mm².

Artikelnr. 8JB 001 946 101
Typ Stickdosa IP67

Stickdosa ISO 4165 för påbyggnad

2-polig, skruvanslutning.



Artikelnr. 8JB 004 123 001
Typ Stickdosa

Stickdosa ISO 4165 för påbyggnad

2-polig, med lock och flatstiftanslutning.



Artikelnr. MW 175467608100
Typ Stickdosa

Stickdosa för universalproppar

2-polig, för påbyggnad.



Artikelnr. 8JB 004 123 042
Typ Stickdosa universal 1-p.

Artikelnr. 8JB 004 123 051
Typ Stickdosa universal 3-p.

Stickdosa Power med lock

2-polig, flatstiftanslutning. För universalproppar. Klämfäste.



Artikelnr. 8JB 008 023 001
Typ Stickdosa Power

Stickdosa Power med lock

2-polig, flatstiftanslutning. För universalproppar. Med eller utan tryck 12/24V.



Artikelnr. 8JB 008 023 067
Typ Stickdosa Power

Artikelnr. 8JB 008 023 801
Typ Stickdosa Power 12V

Artikelnr. 8JB 008 023 811
Typ Stickdosa Power 24V

Cigarettändare med belysning

Med propp, dosa och belysning. Klämfäste.



Artikelnr. 8EZ 008 021 001
Typ Cigarettändare 12V

Artikelnr. 8EZ 008 021 011
Typ Cigarettändare 24V

Cigarettändare

Med propp och dosa.



Artikelnr. S 910 3120
Typ Cigarettändare 12V

Artikelnr. S 910 3126
Typ Cigarettändare 24V

Cigarettändare

Med propp och dosa.



Artikelnr.	Typ
8EZ 008 022 001	Cigarettändare 12V
8EZ 008 022 011	Cigarettändare 24V

Stickdosa för universalpropp.

För infälld montering, kan användas med eller utan panel. 12/24V, max. 20A. Blå belysning.



Artikelnr.	Typ
SCI A13-142EPS	Stickdosa USB

Stickdosa USB dubbel

För infälld montering, kan användas med eller utan panel. 12/24V, 5V, 2.1A max. Blå belysning.



Artikelnr.	Typ
SCI A13-194BPS	Stickdosa

Utanpåliggande monteringshus

För SCI stick- och USB-dosa



Artikelnr.	Typ
SCI A13-142-9	Monteringshus

Stickpropp DIN 14 690

2-polig med skruvanslutning. För kabel 6-10mm. Max.16A vid 4-42V.



Artikelnr.	Typ
8JA 001 925 001	Stickpropp DIN 14 690

Stickdosa DIN 14 690

2-polig med skruvanslutning. För kabel 6-10mm. Max.16A vid 4-42V.



Artikelnr.	Typ
8JB 002 281 011	Stickdosa DIN 14 690

Stickdosa DIN 14 690

2-polig med skruvanslutning. För kabel 6-10mm. Max.16A vid 4-42V.



Artikelnr.	Typ
8JB 002 281 001	Stickdosa DIN 14 690

Packning/tätning för 8JB 002 281 011

Artikelnr.	Typ
9GD 735 641 032	Packning/tätning

Tändningslås

Med 2st nycklar, inbyggnadsdiam. Ø18,5mm. 2st kopplingslägen: 0=Från, 1=tändningsläge

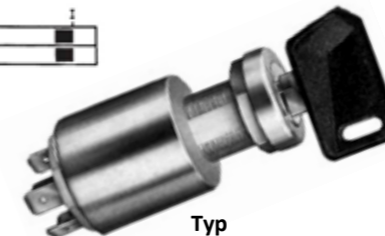
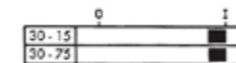

Artikelnr.	Typ
MW 32 70 52	Tändningslås

Tändningslås

Med 2st nycklar, inbyggnadsdiam. Ø18,5mm. 4st kopplingslägen: 0=Från, R=radioläge, 1=tändningsläge, 2=startläge återfjädrande till 1.

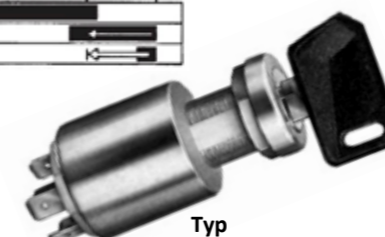
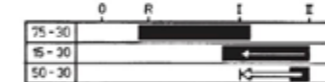

Artikelnr.	Typ
MW 32 73 52	Tändningslås m. startspärr

Tändningslås

Med 2st nycklar, inbyggnadsdiam. Ø22,5mm. 3st kopplingslägen: 0=Från, 1=tändningsläge, 2=startläge återfjädrande till 1.

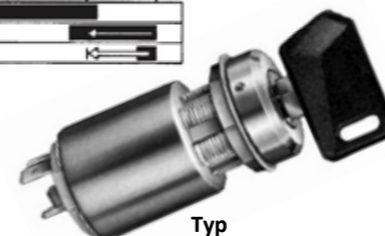
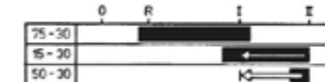

Artikelnr.	Typ
MW 32 74 32	Tändningslås m. startspärr

Tändningslås

Med 2st nycklar, inbyggnadsdiam. Ø22,5mm. 4st kopplingslägen: 0=Från, R=radioläge, 1=tändningsläge, 2=startläge återfjädrande till 1.

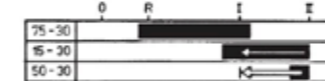

Artikelnr.	Typ
MW 32 73 32	Tändningslås m. startspärr

Tändningslås IP 64

Med 2st nycklar, inbyggnadsdiam. Ø26,5mm. 4st kopplingslägen: P=parkering, 0=Från, 1=tändningsläge, 2=startläge återfjädrande till 1. Nyckel uttagbar i "p" och "0".

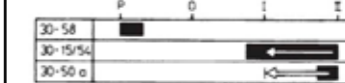

Artikelnr.	Typ
MW 32 80 32	Tändningslås u. startspärr

Tändningslås IP 63

Med 2st nycklar, inbyggnadsdiam. Ø26,5mm. 4st kopplingslägen: P=parkering, 0=Från, 1=tändningsläge, 2=startläge återfjädrande till 1. Nyckel uttagbar i "p" och "0".

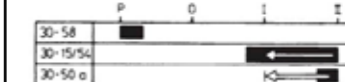

Artikelnr.	Typ
MW 32 80 62	Tändningslås u. startspärr

Tändningslås IP 63

Med 2st nycklar, inbyggnadsdiam. Ø26,5mm. 4st kopplingslägen: P=parkering, 0=Från, 1=tändningsläge, 2=startläge återfjädrande till 1. Nyckel uttagbar i "0".

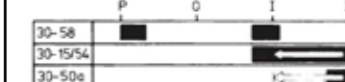

Artikelnr.	Typ
MW 32 82 62	Tändningslås u. startspärr

Tändningslås IP 64

Med 2st nycklar, inbyggnadsdiam. Ø26,5mm.
3st kopplingslägen: 0=Från, 1=tändningsläge,
2=startläge återfjädrande till 1.



Artikelnr. MW 32 83 32
Typ Tändningslås u. startspärr

Tändningslås IP 63

Med 2st nycklar, inbyggnadsdiam. Ø26,5mm.
3st kopplingslägen: 0=Från, 1=tändningsläge,
2=startläge återfjädrande till 1.

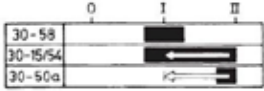

Artikelnr. MW 32 84 82
Typ Tändningslås m. startspärr

Isolatorer för Merit start- och glödstartlås

Artikelnr. MW 32 74 99
MW 33 02 90
MW 33 02 91
Typ 4-polig För lås MW 32 7x xx
4-polig (4x9,5x1,2mm)
6-polig (6x6,3x0,8mm)

Glödstartlås IP 64

Med 2st nycklar, inbyggnadsdiam. Ø26,5mm.
5st kopplingslägen: P=parkering, 0=Från, 1=glödläge,
2=startläge återfjädrande till 1.
Nyckel uttagbar i "p" och "0"

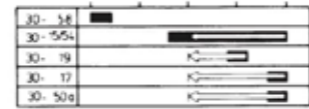

Artikelnr. MW 33 02 32
MW 33 02 52
Typ Glödstartlås u. startspärr
Glödstartlås m. startspärr

Glödstartlås IP 63

Med 2st nycklar, inbyggnadsdiam. Ø26,5mm.
5st kopplingslägen: P=parkering, 0=Från, 1=glödläge,
2=startläge återfjädrande till 1.
Nyckel uttagbar i "p" och "0"

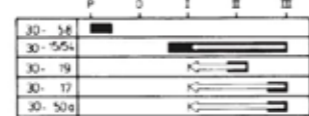

Artikelnr. MW 33 02 62.1
MW 33 02 62
Typ Glödstartlås u. startspärr
Som ovan i 10-pack

Skyddslock för Merit start- och glödstartlås

Artikelnr. MW 33 99 97
Typ För lås med plasthus

Tändningslås Cole Hersee IP 67

Med 2st nycklar, inbyggnadsdiam. Ø26,5mm.
4st kopplingslägen: P=parkering, 0=Från,
1=tändningsläge, 2=startläge återfjädrande till 1.
Anpassad för Deutsch kontaktsats för IP67



Artikelnr. LF 95060
Typ Tändningslås u. startspärr

Tändningslås Cole Hersee IP 67

Med 2st nycklar, inbyggnadsdiam. Ø26,5mm.
3st kopplingslägen: 0=Från, 1=tändningsläge, 2=startläge
återfjädrande till 1.
Anpassad för Deutsch kontaktsats för IP67



Artikelnr. LF 95060-03
Typ Tändningslås u. startspärr

Tändningslås Cole Hersee IP 67

Med 2st nycklar, inbyggnadsdiam. Ø26,5mm.
2st kopplingslägen: 0=Från, 2=startläge.
Anpassad för Deutsch kontaktsats för IP67



Artikelnr. LF 95060-07
Typ Tändningslås u. startspärr

Deutsch kontaktsats för LF 95060-

Artikelnr. LF 31101
Typ Deutsch kontaktsats

**RKUB Enkelledare**

Extra mångtrådig blank koppartråd.

Isolerad med PVC.

Max. omgivningstemp. 70°C.

Märkspänning max. 60V

Artikel nr.	Area	Färg	Meter
05050 100 BL/BR	0,75	Blå/brun	100
05050 100 BL/SV	0,75	Blå/svart	100
05050 100 BL/VI	0,75	Blå/vit	100
05050 100 BLÅ	0,75	Blå	100
05050 100 BR/RÖ	0,75	Brun/röd	100
05050 100 BR/SV	0,75	Brun/svart	100
05050 100 BR/VI	0,75	Brun/vit	100
05050 100 BRU	0,75	Brun	100
05050 100 GRÅ	0,75	Grå	100
05050 100 GRÖ	0,75	Grön	100
05050 100 GU/GÅ	0,75	Gul/grå	100
05050 100 GU/GÖ	0,75	Gul/grön	100
05050 100 GU/RÖ	0,75	Gul/röd	100
05050 100 GU/SV	0,75	Gul/svart	100
05050 100 GU/VI	0,75	Gul/vit	100
05050 100 GUL	0,75	Gul	100
05050 100 GÅ/GÖ	0,75	Grå/grön	100
05050 100 GÅ/SV	0,75	Grå/svart	100
05050 100 GÅ/VI	0,75	Grå/vit	100
05050 100 GÖ/BR	0,75	Grön/brun	100
05050 100 GÖ/SV	0,75	Grön/svart	100
05050 100 GÖ/VI	0,75	Grön/vit	100
05050 100 OR/SV	0,75	Orange/svart	100
05050 100 OR/VI	0,75	Orange/vit	100
05050 100 ORA	0,75	Orange	100
05050 100 ROS	0,75	Rosa	100
05050 100 RÖ/BL	0,75	Röd/blå	100
05050 100 RÖ/GÅ	0,75	Röd/grå	100
05050 100 RÖ/GÖ	0,75	Röd/grön	100
05050 100 RÖ/SV	0,75	Röd/svart	100
05050 100 RÖ/VI	0,75	Röd/vit	100
05050 100 RÖD	0,75	Röd	100
05050 100 SV/VI	0,75	Svart/vit	100
05050 100 SVA	0,75	Svart	100
05050 100 VIO	0,75	Violett	100
05050 100 VIT	0,75	Vit	100
05050 100 VO/SV	0,75	Violett/svart	100
05050 100 VO/VI	0,75	Violett/vit	100
05051 100 BLÅ	1,0	Blå	100
05051 100 BRU	1,0	Brun	100
05051 100 GRÖ	1,0	Grön	100
05051 100 GUL	1,0	Gul	100

Artikel nr.	Area	Färg	Meter
05051 100 RÖD	1,0	Röd	100
05051 100 SVA	1,0	Svart	100
05051 100 VIT	1,0	Vit	100
05052 100 BLÅ	1,5	Blå	100
05052 50 BLÅ	1,5	Blå	50
05052 100 BL/RÖ	1,5	Blå/röd	100
05052 100 BL/SV	1,5	Blå/svart	100
05052 100 BL/VI	1,5	Blå/vit	100
05052 100 BRU	1,5	Brun	100
05052 50 BRU	1,5	Brun	50
05052 100 BR/BL	1,5	Brun/blå	100
05052 100 BR/GÖ	1,5	Brun/grön	100
05052 100 BR/SV	1,5	Brun/svart	100
05052 100 GRÅ	1,5	Grå	100
05052 50 GRÅ	1,5	Grå	50
05052 100 GÅ/BL	1,5	Grå/blå	100
05052 100 GÅ/BR	1,5	Grå/brun	100
05052 100 GÅ/RÖ	1,5	Grå/röd	100
05052 100 GÅ/SV	1,5	Grå/svart	100
05052 100 GRÖ	1,5	Grön	100
05052 50 GRÖ	1,5	Grön	50
05052 100 GÖ/BL	1,5	Grön/blå	100
05052 100 GÖ/GÅ	1,5	Grön/grå	100
05052 100 GÖ/RÖ	1,5	Grön/röd	100
05052 100 GÖ/SV	1,5	Grön/svart	100
05052 100 GÖ/VI	1,5	Grön/vit	100
05052 100 GÖ/VO	1,5	Grön/violett	100
05052 100 GUL	1,5	Gul	100
05052 50 GUL	1,5	Gul	50
05052 100 GU/BL	1,5	Gul/blå	100
05052 100 GU/GÅ	1,5	Gul/grå	100
05052 100 GU/GÖ	1,5	Gul/grön	100
05052 50 GU/GÖ	1,5	Gul/grön	50
05052 100 GU/RÖ	1,5	Gul/röd	100
05052 100 GU/SV	1,5	Gul/svart	100
05052 100 GU/VI	1,5	Gul/vit	100
05052 100 ORA	1,5	Orange	100
05052 100 OR/RÖ	1,5	Orange/röd	100
05052 100 OR/GÖ	1,5	Orange/grön	100
05052 100 ROS	1,5	Rosa	100
05052 100 RÖD	1,5	Röd	100
05052 50 RÖD	1,5	Röd	50
05052 100 RÖ/BR	1,5	Röd/brun	100
05052 100 RÖ/SV	1,5	Röd/svart	100
05052 100 SVA	1,5	Svart	100
05052 50 SVA	1,5	Svart	50
05052 100 VIT	1,5	Vit	100
05052 50 VIT	1,5	Vit	50
05052 100 VI/BR	1,5	Vit/brun	100
05052 100 VI/GÅ	1,5	Vit/grå	100
05052 100 VI/GÖ	1,5	Vit/grön	100
05052 100 VI/RÖ	1,5	Vit/röd	100
05052 100 VI/SV	1,5	Vit/svart	100
05052 100 VIO	1,5	Violett	100

Artikel nr.	Area	Färg	Meter
05052 100 VO/BR	1,5	Violett/brun	100
05052 100 VO/VI	1,5	Violett/vit	100
05053 100 BLÅ	2,5	Blå	100
05053 50 BLÅ	2,5	Blå	50
05053 100 BRU	2,5	Brun	100
05053 50 BRU	2,5	Brun	50
05053 100 GRÅ	2,5	Grå	100
05053 50 GRÅ	2,5	Grå	50
05053 100 GRÖ	2,5	Grön	100
05053 50 GRÖ	2,5	Grön	50
05053 100 GUL	2,5	Gul	100
05053 50 GUL	2,5	Gul	50
05053 100 GU/GÖ	2,5	Gul/grön	100
05053 100 ORA	2,5	Orange	100
05053 100 ROS	2,5	Rosa	100
05053 100 RÖD	2,5	Röd	100
05053 50 RÖD	2,5	Röd	50
05053 100 RÖ/OR	2,5	Röd/orange	100
05053 100 RÖ/SV	2,5	Röd/svart	100
05053 100 SVA	2,5	Svart	100
05053 50 SVA	2,5	Svart	50
05053 100 VIT	2,5	Vit	100
05053 50 VIT	2,5	Vit	50
05053 100 VI/SV	2,5	Vit/svart	100
05053 100 VIO	2,5	Violett	100
05054 50 BLÅ	4,0	Blå	50
05054 50 BRU	4,0	Brun	50
05054 50 GUL	4,0	Gul	50
05054 50 RÖD	4,0	Röd	50
05054 50 SVA	4,0	Svart	50
05054 50 VIT	4,0	Vit	50
05055 50 BLÅ	6,0	Blå	50
05055 50 BRU	6,0	Brun	50
05055 50 GUL	6,0	Gul	50
05055 50 GU/GÖ	6,0	Gul/grön	50
05055 50 RÖD	6,0	Röd	50
05055 50 SVA	6,0	Svart	50
05055 50 VIT	6,0	Vit	50
05056 50 RÖD	10,0	Röd	50
05056 50 SVA	10,0	Svart	50
05056 25 GUL	10,0	Gul	25
05070 25 RÖD	16,0	Röd	25
05070 25 SVA	16,0	Svart	25
05070 25 Gul	16,0	Gul	25
05071 25 RÖD	25,0	Röd	25
05071 100 RÖD	25,0	Röd	100
05071 25 SVA	25,0	Svart	25
05071 100 SVA	25,0	Svart	100

**RKUB Förtent enkelledare**

Extra mångtrådig förtent blank koppartråd.

Isolerad med PVC.

Max. omgivningstemp. 70°C. Max. 60V

Artikel nr.	Area	Färg	Meter
05071 25 GUL	25,0	Gul	25
05072 25 RÖD	35,0	Röd	25
05072 100 RÖD	35,0	Röd	100
05072 25 SVA	35,0	Svart	25
05072 100 SVA	35,0	Svart	100
05072 25 GUL	35,0	GUL	25
05073 25 RÖD	50,0	Röd	25
05073 25 SVA	50,0	Svart	25
05073 25 GUL	50,0	Gul	25
05074 25 RÖD	70,0	Röd	25
05074 25 SVA	70,0	Svart	25
05074 25 GUL	70,0	Gul	25
FT 5050 50 BRU	0,75	Brun	50
FT 5050 50 RÖD	0,75	Röd	50
FT 5050 50 SVA	0,75	Svart	50
FT 5052 50 BLÅ	1,5	Blå	50
FT 5052 50 BRU	1,5	Brun	50
FT 5052 50 GRÖ	1,5	Grön	50
FT 5052 50 GUL	1,5	GUL	50
FT 5052 50 RÖD	1,5	Röd	50
FT 5052 50 SVA	1,5	Svart	50
FT 5052 50 VIT	1,5	Vit	50
FT 5053 50 BLÅ	2,5	Blå	50
FT 5053 50 BRU	2,5	Brun	50
FT 5053 50 GRÖ	2,5	Grön	50
FT 5053 50 GUL	2,5	Gul	50
FT 5053 50 RÖD	2,5	Röd	50
FT 5053 50 SVA	2,5	Svart	50
FT 5053 50 VIT	2,5	Vit	50
FT 5054 50 BLÅ	4,0	Blå	50
FT 5054 50 RÖD	4,0	Röd	50
FT 5054 50 SVA	4,0	Svart	50
FT 5055 50 BLÅ	6,0	Blå	50
FT 5055 50 RÖD	6,0	Röd	50
FT 5055 50 SVA	6,0	Svart	50



Gummi-isolerad förtent batterikabel

Extra flexibel olje- och väderbeständig kabel med mångtrådig förtent blank koppartråd.
Max. omgivningstemp. 80°C. Max. 100V

Artikel nr.	Area	Färg	Meter
FT 05056 25 SVA	10	Svart	25
FT 05070 25 SVA	16	Svart	25
FT 05071 25 SVA	25	Svart	25
FT 05072 25 SVA	35	Svart	25
FT 05073 25 SVA	50	Svart	25
FT 05074 25 SVA	70	Svart	25
FT 05075 25 SVA	95	Svart	25



RKUB Högtalarkabel

Extra mångtrådig blank koppartråd.
Isolerad med PVC.
Max. omgivningstemp. 70°C.
Märkspänning max. 60V

Artikel nr.	Area	Färg	Meter
05104 100 RÖ/SV	2x0,5	Röd/svart	100
05105 100 BL/SV	2x0,75	Blå/svart	100
05105 100 BRU	2x0,75	Brun	100
05105 100 BR/BL	2x0,75	Brun/blå	100
05105 100 GRÅ	2x0,75	Grå	100
05105 50 GRÅ	2x0,75	Grå	50
05105 100 OR/SV	2x0,75	Orange/svart	100
05105 100 RÖ/SV	2x0,75	Röd/svart	100
05105 50 RÖ/SV	2x0,75	Röd/svart	50
05105 100 SVA	2x0,75	Svart	100
05105 100 VIT	2x0,75	Vit	100

Artikel nr.	Area	Färg	Meter
05107 50 BRU	2x1,5	Brun	50
05107 50 GRÅ	2x1,5	Grå	50
05107 100 GU/RÖ	2x1,5	Gul/röd	100
05107 50 RÖD	2x1,5	Röd	50
05107 50 RÖ/SV	2x1,5	Röd/svart	50

05107 50 SVA	2x1,5	Svart	50
05107 50 VIT	2x1,5	Vit	50
05108 50 BRU	2x2,5	Brun	50
05108 100 BR/SV	2x2,5	Brun/svart	100
05107 100 GU/RÖ	2x2,5	Gul/röd	100
05108 50 RÖ/SV	2x2,5	Röd/svart	50
05108 50 SVA	2x2,5	Svart	50
05108 50 VIT	2x2,5	Vit	50

05109 50 RÖ/SV	2x4,0	Röd/svart	50
05110 50 RÖ/SV	2x6,0	Röd/svart	50



RKUB Förtent högtalarkabel

Extra mångtrådig förtent blank koppartråd.
Isolerad med PVC.
Max. omgivningstemp. 70°C.
Märkspänning max. 60V

Artikel nr.	Area	Färg	Meter
FT 5105 50 R/S	2x0,75	Röd/svart	50
FT 5105 50 SVA	2x0,75	Svart/svart	50
FT 5107 50 R/S	2x1,5	Röd/svart	50
FT 5108 50 R/S	2x2,5	Röd/svart	50
FT 5109 50 R/S	2x4,0	Röd/svart	50
FT 5110 50 R/S	2x6,0	Röd/svart	50



RKKB Dubbelisolerad enkelledare

Extra mångtrådig blank koppartråd.
Isolerad med PVC.
Max. omgivningstemp. 70°C.
Märkspänning max. 60V

Artikel nr.	Area	Färg	Meter
05173 100 BR/SV	1,5	Svart hölje/brun	100
05173 100 GÖ/SV	1,5	Svart hölje/grön	100
05173 100 RÖ/SV	1,5	Svart hölje/röd	100
05173 100 VI/SV	1,5	Svart hölje/vit	100
05198 100 RÖ/SV	2,5	Svart hölje/röd	100
05198 100 SV/SV	2,5	Svart hölje/svart	100



RKKB Dubbelisolerad

rund dubbelledare
Extra mångtrådig blank koppartråd.
Isolerad med PVC.
Max. omgivningstemp. 70°C.
Märkspänning max. 60V

Artikel nr.	Area	Färg	Meter
05171 100 BR/GÅ	2x1,0	Svart hölje/brun/grå	100
05174 50 BR/GÅ	2x1,5	Svart hölje/brun/grå	50
05174 50 BR/SV	2x1,5	Grå hölje/brun/svart	50
05174 50 GRÅ	2x1,5	Grå hölje/grå/svart	50
05174 50 GU/SV	2x1,5	Svart hölje/gul/svart	50
05174 50 SVA	2x1,5	Svart hölje/grå/svart	50
05281 50 GÅ/SV	2x2,5	Grå hölje/grå/svart	50



RKXB Dubbelisolerad

oval dubbelledare
Extra mångtrådig blank koppartråd.
Isolerad med PVC.
Max. omgivningstemp. 70°C.
Märkspänning max. 60V

Artikel nr.	Area	Färg	Meter
15173 100 SV/BR	2x0,75	Sva. hölje/svart/brun	100
15173 100 SVA	2x0,75	Sva. hölje/blå/brun	100
05175 50 BR/GÅ	2x1,5	Sva. hölje/brun/grå	50
05175 50 GRÅ	2x1,5	Grå hölje/grå/svart	50
05175 50 SVA	2x1,5	Sva. hölje/grå/svart	50
05175 50 VI/BR	2x1,5	Sva. hölje/vit/brun	50

05200 50 GRÅ	2x2,5	Grå hölje/grå/svart	50
05200 50 SVA	2x2,5	Sva. hölje/grå/svart	50
05200 50 VI/BR	2x2,5	Sva. hölje/vit/brun	50

05201 50 GRÅ	2x4,0	Grå hölje/grå/svart	50
--------------	-------	---------------------	----



MKKB Tändkabel

Extra mångtrådig blank koppartråd, isolerad med två lager PVC varav ett är värmebeständigt,
1,0mm²-kabeln är förtent.
Max. omgivningstemp. 70°C.
Märkspänning max. 60V

Artikel nr.	Area	Färg	Meter
05252 25 RÖD	1,5	Röd	25
05252 25 SVA	1,5	Svart	25

**Gummikabel**

Olje- och väderbeständig.
Extra mångtrådig koppartråd, isolerad med gummi.
RDOE Märkspänning 450/750V.
För utomhusbruk och fuktiga lokaler.

Artikel nr.	Area	Färg	Meter
RDOE 3X1,5 100	3x1,5	Ljusblå/brun/gröngul	100

**RKKB Flerledare**

Extra mångtrådig blank koppartråd.
Isolerad med PVC
Max. omgivningstemp. 70°C.
Märkspänning max. 60V

Artikel nr.	Area	Färg	Meter
05172 100 GRÅ	3x0,75	Grå	100
05172 100 SVA	3x0,75	Svart	100
05170 100 SVA	5x0,75	Svart	100
05179 200 SVA	7x0,75	Svart	200
05181 100 SVA	10x0,75 +4x1,5+1x4	Svart	100
05176 50 GRÅ	3x1,5	Grå	50
05176 50 SVA	3x1,5	Svart	50
05176 50 RÖ/GU	3x1,5	Svart	50
05176 50 VI/GU	3x1,5	Svart	50
05177 50 SVA	4x1,5	Svart	50
05178 50 SVA	5x1,5	Svart	50
05180 50 SVA	7x1,5	Svart	50
05180 200 GRÅ	7x1,5	Grå	20
05283 50 SVA	8x1,5+1x2,5	Svart	50

Artikel nr.	Area	Färg	Meter
05283 100 SVA	8x1,5+1x2,5	Svart	100
05279 50 SVA	8x1,5+5x2,5	Svart	50
05183 50 GRÅ	10x1,5	Grå	50
05184 50 GRÅ	12x1,5	Grå	50
05281 50 GÅ/SV	2x2,5	Grå	50
05276 50 GRÅ	3x2,5	Grå	50
05277 25 SVA	4x2,5	Svart	25
05284 50 SVA	12x2,5	Svart	50
05355 50 SVA	3x6	Svart	50
05280 50 SVA	7x2,5	Svart	50

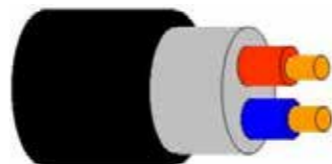
**ADR-kabel (RKKIB)**

Extra slitstark kabel för fordon avsedda för farligt gods.
Max. omgivningstemp. 70°C.
Märkspänning max. 60V

Artikel nr.	Area	Färg	Meter
95174 100 SVA	2x1,5	Svart	100
95175 100 SVA	3x1,5	Svart	100
95189 50 SVA	5x1,5+2x4	Svart	50
95179 50 SVA	5x1,5+2x6	Svart	50
95180 100 SVA	7x1,5	Svart	100
95181 100 SVA	8x1,5+1x2,5	Svart	100
95183 100 SVA	10x1,5+3x2,5	Svart	100
95184 100 SVA	12x1,5+3x2,5	Svart	100
95109 100 GÅ/RÖ	2x4.0	Svart	100

Vattentäta kabelgenomföringar IP68.

Ett stort sortiment av genomföringar i tre material; plast, aluminium eller rostfritt.
Flera olika storlekar och tätningstyper finns för bästa montage. Både stående och liggande montering och med möjlighet för en eller flera kablar i samma genomföring.

Kabelgenomföring DG20

Innerdia x ytterdia x höjd:21x49x19mm
Med ohålad tätning som borras till önskat mått.



Artikel nr.	Utförande	För kabeldiameter
X11 A1-DG20A	Aluminium	Ohålad
X11 A1-DG20P	Grå plast	Ohålad
X11 A1-DG20PW	Vit plast	Ohålad
X11 A1-DG20PB	Svart plast	Ohålad
X11 A1-DG20S	Rostfritt	Ohålad

Kabelgenomföring DG30

Innerdia x ytterdia x höjd:36x60x19mm
Med ohålad tätning som borras till önskat mått.



Artikel nr.	Utförande	För kabeldiameter
X11 A1-DG30A	Aluminium	Ohålad
X11 A1-DG30P	Grå plast	Ohålad
X11 A1-DG30PW	Vit plast	Ohålad
X11 A1-DG30S	Rostfritt	Ohålad

Kabelgenomföring DR1

Mått:94x44x23mm
Med ohålad tätning som borras till önskat mått.



Artikel nr.	Utförande	För kabeldiameter
X11 A1-DR-1	Rostfritt	Ohålad

Kabelgenomföring DG40

Innerdia x ytterdia x höjd:42x70x19mm
Med ohålad tätning som borras till önskat mått.



Artikel nr.	Utförande	För kabeldiameter
X11 A1-DG40A	Aluminium	Ohålad
X11 A1-DG40P	Grå plast	Ohålad
X11 A1-DG40PW	Vit plast	Ohålad
X11 A1-DG40S	Rostfritt	Ohålad

Kabelgenomföring DG45

Innerdia x ytterdia x höjd:42x70x19mm
Med förborrad tätning.



Artikel nr.	Utförande	För kabeldiameter
X11 A1-DG45A	Aluminium	12-15mm
X11 A1-DG45P	Grå plast	12-15mm
X11 A1-DG45PW	Vit plast	12-15mm
X11 A1-DG45S	Rostfritt	12-15mm

Kabelgenomföring DG50

Innerdia x ytterdia x höjd:51x84x23mm
Med ohålad tätning som borras till önskat mått.

Artikel nr.	Utförande	För kabeldiameter
X11 A1-DG50A	Aluminium	Ohålad
X11 A1-DG50S	Rostfritt	Ohålad

Kabelgenomföring DG8

Innerdia x ytterdia x höjd:8x35x12mm
Med 3st olika förborrade tätningar.



Artikel nr.	Utförande	För kabeldiameter
X11 A1-DG8A	Aluminium	2-8mm
X11 A1-DG8P	Grå plast	2-8mm
X11 A1-DG8PW	Vit plast	2-8mm
X11 A1-DG8PB	Svart plast	2-8mm
X11 A1-DG8S	Rostfritt	2-8mm

Kabelgenomföring DG21

Innerdia x ytterdia x höjd:21x49x19mm
Med 3st olika förborrade tätningar.



Artikel nr.	Utförande	För kabeldiameter
X11 A1-DG21A	Aluminium	4,5-9mm
X11 A1-DG21P	Grå plast	4,5-9mm
X11 A1-DG21PW	Vit plast	4,5-9mm
X11 A1-DG21S	Rostfritt	4,5-9mm

Kabelgenomföring DG22

Innerdia x ytterdia x höjd:21x49x19mm
Med 3st olika förborrade tätningar.



Artikel nr.	Utförande	För kabeldiameter
X11 A1-DG22A	Aluminium	9-14mm
X11 A1-DG22P	Grå plast	9-14mm
X11 A1-DG22PW	Vit plast	9-14mm
X11 A1-DG22S	Rostfritt	9-14mm

Kabelgenomföring SE1

Mått:55x42x16,5mm
Med 3st olika förborrade tätningar.



Artikel nr.	Utförande	För kabeldiameter
X11 A1-SE1	Grå plast	2-7mm
X11 A1-SE1W	Vit plast	2-7mm

Kabelgenomföring SE5/SE6

Mått:82x62x24mm
Med 3st olika förborrade tätningar.



Artikel nr.	Utförande	För kabeldiameter
X11 A1-SE5	Grå plast	7-9mm
X11 A1-SE5W	Vit plast	7-9mm
X11 A1-SE5B	Svart plast	7-9mm

X11 A1-SE6	Grå plast	10-12mm
X11 A1-SE6W	Vit plast	10-12mm

Kabelgenomföring SE7

Mått:82x62x24mm. För dubbla kablar.
Med 2st olika förborrade tätningar.



Artikel nr.	Utförande	För kabeldiameter
X11 A1-SE7	Grå plast	2x3 & 2x6mm
X11 A1-SE7W	Vit plast	2x3 & 2x6mm

Buntband

Invändigt räfflade buntband för säkert grepp om kabel och slangar.
Låshuvudets utformning garanterar en hög draghållfasthet. Material Polyamid 6.6. Temperaturområde -40 - +85°C.

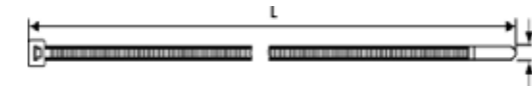

Artikel nr.	Längd & bredd samt färg	Antal/förp
HT 111-01919	100x2,5mm natur	100
HT 111-03009	150x3,5mm natur	100
HT 111-05013	200x4,6mm natur	100
HT 111-05409	390x4,6mm natur	100
HT 111-12019	380x7,6mm natur	100
HT 111-01910	100x2,5mm svart	100
HT 111-02010	205x2,5mm svart	100
HT 111-03011	150x3,5mm svart	100
HT 111-03410	190x3,5mm svart	100
HT 111-04890	200x4,6mm svart	100
HT 111-00222	300x4,6mm svart	100
HT 111-05441	390x4,6mm svart	100
HT 111-12203	300x7,6mm svart	100
HT 111-12032	380x7,6mm svart	100
HT 111-12402	760x7,6mm svart	50

Buntband TY-Rap, plastband med ståltunga.

Den rostfria ståltungan är ingjuten i nylonhuvudet och ger en mycket bra låsning av bandet och en hög draghållfasthet. Material Polyamid 6 Temperaturområde -40 - +85°C.



Artikel nr.	Längd & bredd samt färg	Antal/förp
TY 523 MX	92x2,4mm svart	100
TY 524 MX	140x3,6mm svart	100
TY 5232 MX	203x2,4mm svart	100
TY 526 MX	284x3,6mm svart	100
TY 525 MX	186x4,8mm svart	100
TY 528 MX	360x4,8mm svart	100
TY 527 MX	340x7,0mm svart	50
TY 529 MX	771x7,6mm svart	50

Buntband för slangar och damasker

Buntband gjort för att fixera rör och slangar. Invändigt räfflat buntband med kurvat huvud ger en bra tätning runt hela omkretsen. För bunt \varnothing 1.2-45mm. Material PA66HS. Temperaturområde -40 - +125°C.

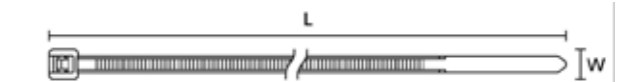

Artikel nr.	Längd & bredd samt färg	Antal/förp
HT 112-52112	205x4,7mm svart	100

Buntband TY-Rap, plastband med stältunga, olika färger.

Buntband som TY-Rap fast i ett flertal färger.

10st buntband av varje färg svart, brun, röd, orange, gul, grön, blå, lila, grå, vit.



Artikel nr.	Längd & bredd samt färg	Antal/förp
TY 525 M CLRS	186x4,8mm olika färger	100

Öppningsbart buntband

Speciellt utformad låsmekanism som enkelt och snabbt öppnas och stängs med en hand.

Färg: svart. Material Polyamid 6.6. Temperaturområde -40 - +80°C.



Artikel nr.	Längd & bredd	Antal/förp
HT 115-00153	385x12,2mm svart öppn.bart	100

Buntband med fäste för monteringFör hål \varnothing 6.5-7.0mm och godstjocklek 0.8-7.0mm.

För enkel och mångsidig användning för buntning och fixering av kablar. Färg: svart. Material Polyamid 6.6.

Temperaturområde -40 - +85°C.



Artikel nr.	Längd & bredd	Antal/förp
HT 111-85871	200x4,6mm med fäste	500
HT 156-00022	200x4,6mm med fäste	100

Buntband för enhålsmonteringFör hål \varnothing 8.5-9.5mm. Med fyrkantigt huvud för användning i trånga utrymmen.

Färg: svart. Material Polyamid 6.6.

Temperaturområde -40 - +85°C.

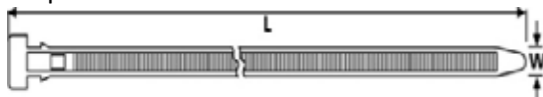

Artikel nr.	Längd & bredd	Antal/förp
HT 132-00000	370x7,6mm för enhålsmont.	100

Buntband för enhålsmonteringFör hål \varnothing 6.4-6.7mm.

Buntband med låstunga i rostfritt stål. För paneltjocklek 1-4.0mm.

Färg: svart. Material Polyamid 6.6. Temperaturområde -40 - +85°C.

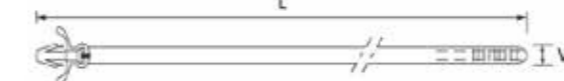

Artikel nr.	Längd & bredd	Antal/förp
TY 38 MX	200x4.7mm för enhålsmont.	100

Buntband för skruvmonteringMed inbyggt monteringshål \varnothing 5.4mm, fästs med en skruv eller bult i godset.

Färg: svart. Material Polyamid 6.6. Temperaturområde -40 - +85°C.

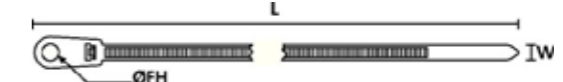

Artikel nr.	Längd & bredd	Antal/förp
HT 113-05010	215x5.4mm för skruvmont.	100

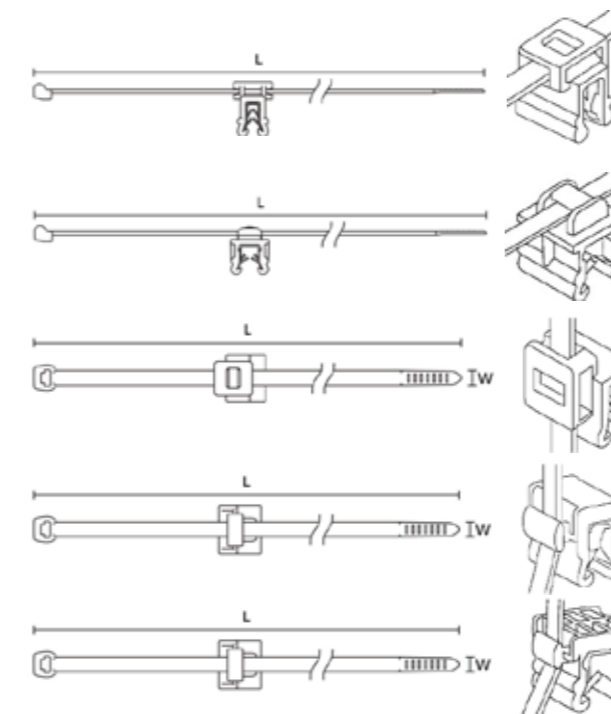
Buntband med kantclipsFörmonterad 2-partsfixeringsband med kantclips.
Längd 200mm, bredd 4,6mm. För bunt \varnothing max. 45mm.

Artikel nr.	Beskrivning	Antal/förp
HT 150-76099	För kanter 1-3mm	500
HT 156-00020	För kanter 3-6mm	500
HT 150-40591	För kanter 1-3mm	500
HT 156-00010	För kanter 1-3mm	500
HT 156-00006	För kanter 3-6mm	500

Kabelclips Calix

Kabelclips 100-pack för Calix MK och SK kablar

Artikel nr.	Beskrivning	Antal/förp
CX 1559237	Kabelclips	100

Buntbandsställ 5-fack

Buntbandsställ att placera på bord eller hängas upp på väg.
BxDxH 320x60x345mm.
Djup på facken 85/130/185/230/280mm.

Artikel nr.	Beskrivning	Antal/förp
AE 1503043	Buntbandsställ 5-fack	1

Levereras utan buntband.

Buntbandsfästen självhäftande med skruvhål Ø 4mm.

Självhäftande fäste med hög hållfasthet, 4-vägs ingång för flexibel installation.

Mått 28x28mm. För bandbredd max. 5.4mm.
Material Polyamid 6.6.
Temperaturområde -40 - +85°C. Färg: Svart el. vit

Artikel nr.	Beskrivning	Antal/förp
HT 151-28469	Monteringsplatta natur	100
HT 151-28412	Monteringsplatta svart	100

Buntbandsfästen självhäftande SolidTack, svart.

SolidTack® fäster extra starkt på ytor, där ett standardlim inte fäster. I övrigt som "standard-fäste".



Artikel nr.	Beskrivning	Antal/förp
HT 151-02245	Monteringsplatta SolidTack	100

Buntbandsfästen med skruvhål Ø 4,7 & 5,0mm.

Monteras enkelt med skruv eller bult och ger ett säkert fäste för grövre kabelbuntar.
Material Polyamid 6.6. Temperaturområde -40 - +85°C (+105°C i 500tim.) Färg: Svart



Artikel nr.	Beskrivning	Antal/förp
HT 151-30400	Ø 4,7,max bandbredd 5.1mm	100
HT 151-30600	Ø 5.0,max.bandbredd 7,7mm	100

Buntbandsfästen med skruvhål Ø 6,5mm.

Monteras enkelt med skruv eller bult och ger ett säkert fäste för grövre kabelbuntar.
Material Polyamid 6.6. Temperaturområde -40 - +85°C (+105°C i 500tim.) Färg: Svart el. vit



Artikel nr.	Beskrivning	Antal/förp
HT 151-24819	max. bandbredd 8mm. Natur	100
HT 151-24850	max. bandbredd 8mm. Svart	100

Verktyg för buntband

Bra att använda vid montering på plats. Montera, dra åt, klipp sedan av genom att vrida verktyget.



Artikel nr.	Beskrivning
HT 110-20006	bandbredd max.4,8 & tjockl.1.5mm
HT 110-21016	bandbredd max.7,6 & tjockl.2.5mm

Krympslang 2:1, i box.

Svart krympslang av polyolefin i praktisk dispenserbox med fullständiga data.
Temp. område -55 - +135°C, min. krymptemp. +120°C.



Artikel nr.	Ø före och efter krympning	Antal/box
HT 300-30240	Ø 2,4mm, krympt 1,2mm	10m
HT 300-30320	Ø 3,2mm, krympt 1,6mm	10m
HT 300-30480	Ø 4,8mm, krympt 2,4mm	10m
HT 300-30640	Ø 6,4mm, krympt 3,2mm	5m
HT 300-30950	Ø 9,5mm, krympt 4,7mm	5m
HT 300-31270	Ø 12,7mm, krympt 6,4mm	5m
HT 300-31272	Ø 12,7mm, krympt 6,4mm Röd	5m
HT 300-31900	Ø 19,1mm, krympt 9,5mm	5m
HT 300-31902	Ø 19,1mm, krympt 9,5mm Röd	5m
HT 300-32540	Ø 25,4mm, 12,7mm	5m

Krympslang utan lim 3:1, i box.

Krympslang i praktisk dispenserbox med fullständiga data.
Mtrl. Polyolefin. Temp. område -55 - +135°C, min. krymptemp. +100°C.



Artikel nr.	Ø före och efter krympning, färg	Antal/box
HT 308-30900	Ø9,0mm,krympt 3,0mm, svart	5m
HT 308-31800	Ø18,0mm,krympt 6,0mm, svart	4m
HT 308-32400	Ø24,0mm,krympt 8,0mm, svart	3m
HT 308-32402	Ø24,0mm,krympt 8,0mm, röd	3m
HT 308-32406	Ø24,0mm,krympt 8,0mm, blå	3m

Krympslang med lim 3:1, i box.

Svart & transparent dubbelväggig krympslang i praktisk dispenserbox med fullständiga data.
Mtrl. Polyolefin. Temp. område -55 - +125°C, min. krymptemp. +100°C.



Artikel nr.	Ø före och efter krympning, färg	Antal/box
HT 308-10300	Ø3,0mm,krympt 1,0mm, svart	10m
HT 308-10303	Ø3,0mm,krympt 1,0mm, trans.	10m
HT 308-10600	Ø6,0mm,krympt 2,0mm, svart	5m
HT 308-10603	Ø6,0mm,krympt 2,0mm, trans.	5m
HT 308-10900	Ø9,0mm,krympt 3,0mm, svart	5m
HT 308-11200	Ø12,0mm,krympt 4,0mm, svart	5m
HT 308-11203	Ø12,0mm,krympt 4,0mm, trans.	5m
HT 308-11800	Ø18,0mm,krympt 6,0mm, svart	5m
HT 308-12400	Ø24,0mm,krympt 8,0mm, svart	3m
HT 308-12403	Ø24,0mm,krympt 8,0mm, trans.	3m

Krympslang med lim 3:1, i box.

Kraftig krympslang av polyolefin med smältlim vilket ger en starkt skyddande försegling mot vätskor & fukt. Färg svart eller röd. Temp. område -45 - +125°C, min. krymptemp. +80°C.



Artikel nr.	Ø före och efter krympning	Antal/box
AE 712005BB	Ø 9,5mm, krympt 3,2mm Sva.	3m
AE 717005BB	Ø 9,5mm, krympt 3,2mm Röd	3m
AE 712007BB	Ø 15mm, krympt 5,2mm Sva.	2,5m
AE 717007BB	Ø 15mm, krympt 5,2mm Röd	2,5m
AE 712009BB	Ø 25,4mm, krympt 8,5mm Sva.	1,5m
AE 717009BB	Ø 25,4mm, krympt 8,5mm Röd	1,5m

Krympslang med lim 3:1, 1,2m längder.

Svart krympslang av polyolefin med smältlim vilket ger en starkt skyddande försegling mot vätskor & fukt. Temp. område -55 - +110°C, min. krymptemp. +120°C.



Artikel nr.	Ø före och efter krympning	Antal/förp
HT 317-10300	Ø 3,0mm, krympt 0,6mm	1,2m
HT 317-10600	Ø 6,0mm, krympt 2,0 mm	1,2m
HT 317-10900	Ø 9,0mm, krympt 3,0mm	1,2m
HT 317-31200	Ø 12,0mm, krympt 4,0mm	1,2m
HT 317-31900	Ø 19,0mm, krympt 6,0mm	1,2m
HT 317-32400	Ø 24,0mm, krympt 8,0mm	1,2m

Krympslangställ med plats för 5st Hellermannboxar

Krympslangställ med avbitare att placera på bord eller hängas upp på väg. Krympslang ingår ej.



Levereras utan krympslang.

Artikel nr.	Beskrivning	Antal/förp
HT 300-30000	Krympslangställ	1

Kabelspiral STD.

En perfekt lösning för att bunta, skydda och fixera kablar, enkelt att ta ut kabeländar längs med skyddet. Material: Polyeten, Temp. område -60 - +80°C.



Artikel nr.	Beskrivning	Antal/förp
HT 161-41100	För bunt Ø 5-20mm, natur	30m
HT 161-41101	För bunt Ø 5-20mm, svart	30m
HT 161-41200	För bunt Ø 10-100mm, natur	30m
HT 161-41300	För bunt Ø 20-150mm, natur	30m
HT 161-41301	För bunt Ø 20-150mm, svart	30m

Helawrap kabelskyddssystem, inkl. monteringsverktyg

Detta är den perfekta lösningen för att bunta, skydda och fixera kablar och ledningar såväl för industrin som hemma, eller på jobbet. Den unika designen gör det enkelt att ta ut kabeländar var som helst längs med skyddet. Material: Polypropylen, Temp. område -60 - +110°C.



Artikel nr.	Beskrivning	Antal/förp
HT 161-64101	Kabelskydd m. slits Ø 6-9mm	25m
HT 161-64201	Kabelskydd m. slits Ø 10-16mm	25m
HT 161-64401	Kabelskydd m. slits Ø 21-26mm	25m

Helawrap extra monteringsverktyg, bra även för skyddsslang med slits.

Artikel nr.	Beskrivning	Antal/förp
HT 161-60001	HAT8, för bunt max. 9mm	1
HT 161-60002	HAT16, för bunt max. 9mm	1
HT 161-60003	HAT20, för bunt max. 9mm	1
HT 161-60004	HAT25, för bunt max. 9mm	1
HT 161-60005	HAT30, för bunt max. 9mm	1

Flätad skyddsstrumpa HLB15..

Skyddsstrumpan vävs enligt saxprincipen, diametern minskar när den dras isär och ökar när den trycks ihop. Expansion ca. 3:1

Material: Polyester (PET), Temp. område -50 - +150°C. (+220°C i korta stunder). Svart.



Artikel nr.	Bunt-Ø min/max.	Antal/förp
HT 170-80150	5 / 21mm.	200m
HT 170-80250	10 / 30mm	100m
HT 170-80350	18 / 54mm	100m

Flätad skyddsstrumpa HEGP.

Skyddsstrumpan vävs enligt saxprincipen, diametern minskar när den dras isär och ökar när den trycks ihop. Mycket nötningsbeständigt flexibelt kabelskydd med en täckningsgrad på ca. 81%.

Material: Polyester (PET), Temp. område -50 - +150°C. (+220°C i korta stunder). Svart.



Artikel nr.	Bunt-Ø min/max.	Antal/förp
HT 170-10400	2 / 7mm.	200m
HT 170-10600	4 / 11mm	100m
HT 170-11000	7 / 15mm	100m
HT 170-11500	10 / 20mm	100m
HT 170-12000	14 / 26mm	50m
HT 170-13000	20 / 40mm	50m

Skyddsslang PVC

Svart skyddsslang.

Genomslagshållfasthet: 25kV/mm. Temp. område -30 - +80°C.



Artikel nr.	Innerdiam. och vägg tjocklek	Antal/förp
HT 172-02126	Skyddsslang PVC 4,0x0,4mm	100m
HT 172-02130	Skyddsslang PVC 5,0x0,4mm	100m
HT 172-02134	Skyddsslang PVC 6,0x0,4mm	100m
HT 172-02138	Skyddsslang PVC 8,0x0,65mm	50m
HT 172-02142	Skyddsslang PVC 10,0x0,65mm	50m
HT 172-02146	Skyddsslang PVC 12,0x0,85mm	50m
HT 172-02174	Skyddsslang PVC 14,0x0,85mm	50m
HT 172-02153	Skyddsslang PVC 16,0x0,85mm	50m

Skyddsslang PVC, 105°C

Svart skyddsslang.

Genomslagshållfasthet: 25kV/mm. Temp. område -30 - +105°C.



Artikel nr.	Innerdiam. och vägg tjocklek	Antal/förp
HT 172-00160	Skyddsslang PVC 5,0x0,4mm	100m
HT 172-00161	Skyddsslang PVC 6,0x0,4mm	100m
HT 172-00162	Skyddsslang PVC 8,0x0,65mm	50m

HelaGuard HG-DC Dubbel slitsad skyddsslang

För retroaktiv anpassning. Kan öppnas och stängas om och om igen.

Svart skyddsslang i Polyamid 6 (PA6). Temp. område -40 - +110°C.



Artikel nr.	Inner- och ytterdiam. mm	Antal/förp
HT 166-11800	6,7 / 11,5mm NW 8,5	50m
HT 166-11801	7,9 / 13mm NW 10	50m
HT 166-11802	10,5 / 15,8mm NW 12	50m
HT 166-11803	13,9 / 21,2mm NW 17	50m
HT 166-11804	20,5 / 28,5mm NW 23	50m
HT 166-11805	27,0 / 34,5mm NW 29	25m
HT 166-11806	34,8 / 42,5mm NW 36	25m
HT 166-11807	45,3 / 54,5mm NW 48	25m

HelaGuard HG-FR oslitsad skyddsslang

Används där mycket högt brandskydd krävs, mycket flammhämmande och tålig.

Svart skyddsslang i Polyamid 6, flammhämmande. (PA6-FR). Temp. område -40 - +120°C.

Brännbarhetsklass: UL94 V0



Artikel nr.	Inner- och ytterdiam. mm	Antal/förp
HT 166-11400	6,3 / 10mm NW 7,5	50m
HT 166-11401	9,8 / 13,0mm NW 10	50m
HT 166-11402	11,8 / 15,8mm NW 12	50m
HT 166-11403	16,7 / 21,2mm NW 17	50m
HT 166-11404	21,7 / 28,5mm NW 23	50m
HT 166-11405	28,1 / 34,5mm NW 29	50m
HT 166-11406	35,5 / 42,5mm NW 36	25m
HT 166-11407	47,2 / 54,5mm NW 48	25m

Korrugerad skyddsslang slitsad

Svart skyddsslang i Polypropylen. FMVSS 302 TYP B godkänd/självläckande.

Temp. område -40 - +135°C. Smältpunkt 170°C.



Artikel nr.	Inner- och ytterdiam.	Antal/förp
9MJ 007 310 001	m. slits 6,9/9,9mm NW 7,5	50m
9MJ 008 310 001	m. slits 8,5/11,4mm NW 8,5	50m
9MJ 010 310 001	m. slits 10,1/12,6mm NW 10	50m
9MJ 013 310 001	m. slits 12,9/15,8mm NW 13	50m
9MJ 017 310 001	m. slits 16,8/21,0mm NW 17	50m
9MJ 019 310 001	m. slits 19,4/24,0mm NW 19	50m
9MJ 022 310 001	m. slits 21,8/25,5mm NW 22	50m
9MJ 026 310 001	m. slits 26,1/31,0mm NW 26	50m
9MJ 029 310 001	m. slits 29,3/33,9mm NW 29	25m

Korrugerad skyddsslang oslitsad

Svart skyddsslang i Polypropylen. FMVSS 302 TYP B godkänd/självläckande.

Temp. område -40 - +135°C. Smältpunkt 170°C.



Artikel nr.	Inner- och ytterdiam.	Antal/förp
9MJ 007 300 001	6,9/9,9mm NW 7,5	50m
9MJ 008 300 001	8,5/11,4mm NW 8,5	50m
9MJ 010 300 001	10,1/12,6mm NW 10	50m
9MJ 013 300 001	12,9/15,8mm NW 13	50m
9MJ 017 300 001	16,8/21,0mm NW 17	50m
9MJ 019 300 001	19,4/24,0mm NW 19	50m
9MJ 022 300 001	21,8/25,5mm NW 22	50m
9MJ 026 300 001	26,1/31,0mm NW 26	50m
9MJ 029 300 001	29,3/33,9mm NW 29	25m
9MJ 037 300 001	41,6/35,8mm NW 37	25m

Korrugerad skyddsslang ADR oslitsad

Svart skyddsslang i Polyamid i övrigt som ovan.
Temp. område -40 - +120°C. Smältpunkt 220°C.



Artikel nr.	Inner- och ytterdiam.	Antal/förp
9MJ 007 400 001	ADR 6,6/10mm NW 7,5	50m
9MJ 008 400 001	ADR 8,4/11,5mm NW 8,5	50m
9MJ 010 400 001	ADR 9,8/12,8mm NW 10	50m
9MJ 013 400 001	ADR 12,7/16,0mm NW 13	50m
9MJ 017 400 001	ADR 16,6/21,1mm NW 17	50m
9MJ 029 400 001	ADR 28,9/34,5mm NW 29	25m

KGK har ett brett sortiment av torkaranläggningar och torkarmotorer. För dessa samarbetar vi med Valeo/SWF och Italtergi, två av de marknadsledande tillverkarna. Vi kundanpassar och förädlar även produkter i Sverige, allt för att få en anläggning som passar just din applikation. Kapning och bockning av armar, justering av slagvinklar och ombyggnad till tvåpoliga motorer ingår i vår verksamhet.

Hjälp med ny anläggning.

I autokatalogen finns en blankett att ladda ner för att få hjälp med beräkning av torkaranläggning.

För nya maskiner eller äldre där det gamla systemet slutat fungera.

Sök på artikelnummer: S 1260

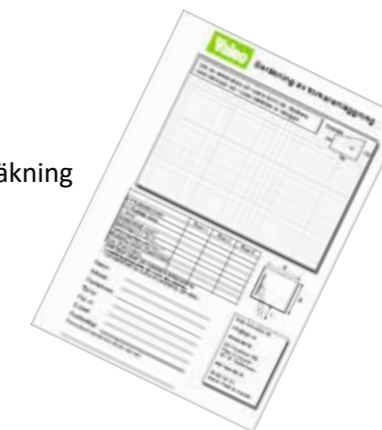
**Länkage**

Skräddarsys efter önskemål och kan levereras som 12 eller 24 V. Slagvinklar och axellängder varierar efter behov.

**Motorer**

Finns i alla storlekar, 12 eller 24 V. Slår från 30° till 175°. Axellängder mellan 28 och 114 mm.

**Armar**

Finns i längder från 300 mm upp till 1000 mm. Justerbara och fasta längder. Enkelarmar och parallellarmar.



Våra spolsystem levereras i huvudsak från SWF, VDO och Hella. Spolarbehållare finns i variationer från 1,2 liter upp till 20 liter. En till fyra pumpar, instickspumpar eller fristående beroende på applikation. Pumpar för 12 eller 24 V. Nivågivare finns som tillbehör. Flera behållare har anvisning i plasten för placering av givaren.

Behållare

Behållare från 1,2 l upp till 20l. En till fyra pumpar eller för fristående pump.

**Spolarpumpar**

Instickspumpar, enkel och dubbelpumpar. Fristående kugghjuls-pumpar. 12 eller 24 V.

**Munstycken, kopplingar och slang**

Munstycken för armontering eller genom karossen. Kopplingar, slangar och backventiler.



Vridströmställare 4-läges för styrning av torkarmotor.**Beskrivning**

Läge 1: Av/Parkeringsläge
 Läge 2: Ställbart intervalläge
 Läge 3: Lågfart
 Läge 4: Högfart
 Knappfunktion: Spolning

Artikel nr.	Beskrivning
LF 75600-04	För 12V
LF 75602-04	För 24V

LF 75601-14 För dubbla torkarmotorer 12V
 (Ej kompatibel med motorer i ITG31-serien.)

Vridströmställare 3-läges för styrning av en torkarmotor.**Beskrivning**

Vridströmställare 3-läges för styrning av en torkarmotor.
 Läge ett: Av/Parkeringsläge.
 Läge två: Lågfart
 Läge tre: Högfart

Artikel nr.	Beskrivning
LF 75228-04	För 12/24V

TORKARANLÄGGNINGAR

Fler produkter till torkaranläggningar hittar du på www.autokatalogen.se

POWERED
by KGK

22.02.030 Art.nr INST 100

