

Monteringsanvisning

ThermoCall TC4

Entry/Advanced



ThermoCall TC4

1

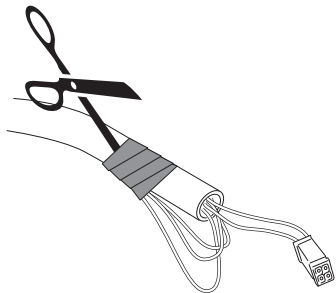

2

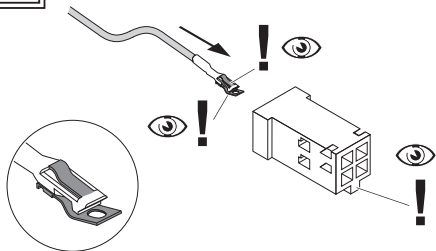

3

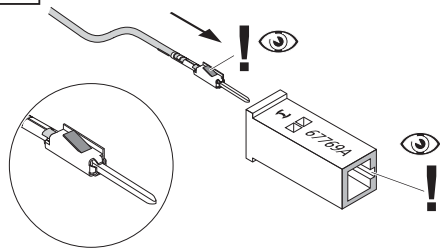

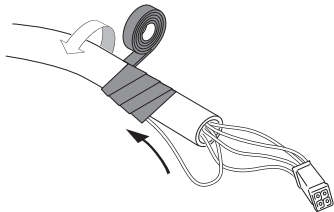

4



ThermoCall TC4

5

ThermoCall TC4 Entry

	I	II	III	IIII
	vi	sw	rt	br
	ge	---	rt	br

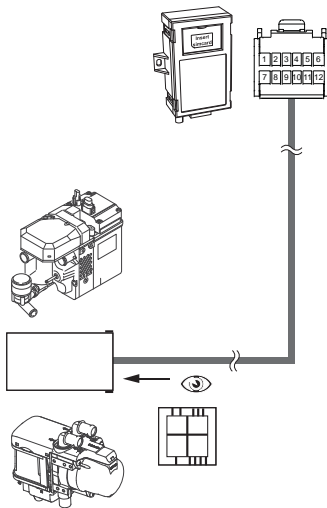

För ytterligare anslutning av värmaren, se dokumentationen till respektive värmare.



ThermoCall TC4

6

ThermoCall TC4 Advanced

	I	II	III	III
	vi	sw	rt	br
	ge	--	rt	br

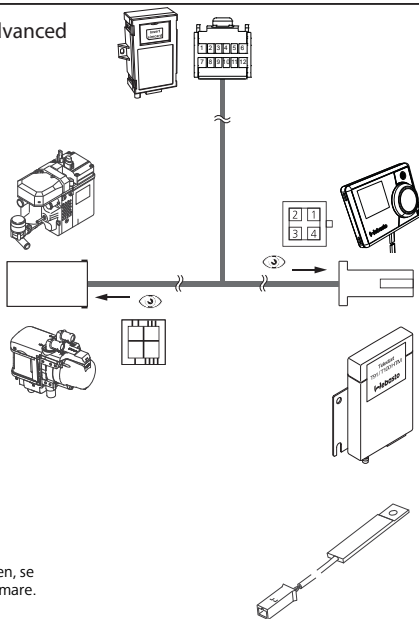

1	2	3	4
--	gr	rt	br
ge	---	rt	br

För ytterligare anslutning av värmaren, se dokumentationen till respektive värmare.



Felaktig installation eller reparation av Webasto uppvärmnings- och kylsystem kan orsaka brand eller läckage av giftig koloxid som ger allvarliga eller livshotande skador.

Vid montering och reparation av Webasto värme- och kylsystem krävs Webastoutbildning, teknisk dokumentation, specialverktyg och specialutrustning.

Endast originaldelar från Webasto får användas. Se även tillbehörskatalogen Luft- och vattenvärmeaggregat från Webasto.

Försök ALDRIG montera eller reparera Webasto värme- eller kylsystem utan avslutad Webastoutbildning (eftersom nödvändiga tekniska kunskaper då saknas) eller om teknisk dokumentation, verktyg eller utrustning som är nödvändig för en korrekt montering och reparation saknas.

Följ ALLTID Webasto installations- och reparationsinstruktioner noggrant och observera alla VARNINGAR.

Webasto ansvarar inte för problem eller skador som uppstått till följd av att systemet installerats av utbildad personal.

ThermoCall TC4

S Innehåll

Monteringsanvisning	1
Allmänt	1
Certifiering	1
Leveransens innehåll Entry	1
Leveransens innehåll Advanced	2
Anpassa kabelstammen	2
ThermoCall TC4 Entry:	2
ThermoCall TC4 Advanced:	2
Förklaring	2
SIM-kort	3
Montering	4
Montering GSM-enhet	4
Montering GSM-antenn	4
Montering knapp med kontrollampa	4
Anslutning	5
Elektriska anslutningar GSM-enhet	5
Anslutning av en larmanläggning (Advanced) som är inbyggt i fordonet	6
Anslutning av en extern temperatursensor (Advanced)	6
Anslutning till värmaren	7
Thermo Top Evo eller Thermo Top E/C	7
Thermo Top Evo eller Thermo Top E/C med MultiControl (Advanced)	7
Thermo Top Evo eller Thermo Top E/C med Telestart T91/T100 HTM (Advanced)	7
Anslutning sommar/vinter (endast Advanced, endast med Thermo Top E/C)	8
Första användning	8
Tekniska data	9
Skiss monteringsplats GSM-enhet i fordonet	10

Monteringsanvisning

Allmänt

Med ThermoCall TC4 kan du manövrera följande värmare från Webasto med en mobil- eller en fast telefon:

Vattenvärmare:

- Thermo Top E/C
- Thermo Top Evo
- Thermo Pro 50 Eco
- Thermo Pro 90
- Thermo 120/150 STD

Luftvärmare:

- Air Top 2000 STC
- Air Top Evo 40
- Air Top Evo 55

Mer information finner du i bruksanvisningen till värmaren. Funktionen kan i kombination med OE-värmare inte garanteras.

Var god lämna denna monteringsanvisning tillsammans med bruksanvisningen till kunden.

Certifiering

CE-märkningen samt e-märkningen finns på dekalen på modulen.

Leveransens innehåll Entry

1. GSM-enhet ThermoCall TC4
2. Kabelstam Entry
3. GSM-antenn
4. Knapp inkl. kontrollampa
5. Plåtskruvar

dessutom (ej avbildat):

- Snabbguide
- CD-skiva med bruksanvisning och monteringsanvisning

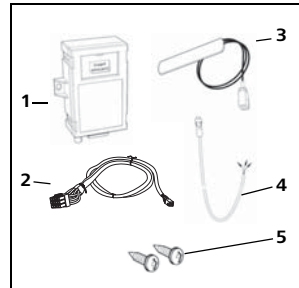

ThermoCall TC4

Leveransens innehåll Advanced

1. GSM-enhet ThermoCall TC4
2. Kabelstam Advanced
3. GSM-antenn
4. Knapp inkl. kontrollampa
5. Plåtskruvar

dessutom (ej avbildat):

- Snabbguide
- CD-skiva med bruksanvisning och monteringsanvisning

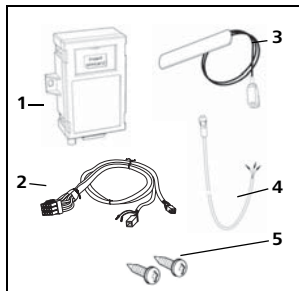

Anpassa kabelstammen

Medföljande kabelstam måste anpassas till befintlig installation (val av värmare).

ThermoCall TC4 Entry:

Avisolera de tillbakabundna ledningarna på anslutningskontakterna i riktning värmare, stick sedan in de ledningar som behövs som visat på bilderna 1 till 4 och på bild 5 och isolera och bind sedan tillbaka de ledningsändar som inte behövs.

ThermoCall TC4 Advanced:

Avisolera de tillbakabundna ledningarna på de båda anslutningskontakterna i riktning värmare och manöverelement, stick sedan in de ledningar som behövs som visat på bilderna 1 till 4 och på bild 6 och isolera och bind sedan tillbaka de ledningsändar som inte behövs.

Förklaring

Till bilderna 1 till 6.

br	brun
ge	gul
gr	grå
rt	röd
sw	svart
vi	violett
---	används inte

Thermo Top E/C

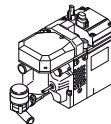

Thermo Top Evo

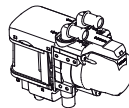

SIM-kort

För användning av enheten krävs ett SIM-kort, som inte ingår i leveransen.

Det går att använda såväl 1,8 V eller 3 V SIM-kort från en nätoperatör som stöder standarden GSM 900/1800.

Observera alltid eventuella hänvisningar från respektive nätoperatör vid användning av SIM-kortet. Var medveten om att vi inte kan ge garanti på det SIM-kort som används. I enskilda fall måste dess funktion kontrolleras separat.

Innan du sätter i SIM-kortet måste PIN-koden ändras till 1234 med en mobiltelefon. Anvisningar om detta finner du i bruksanvisningen till mobiltelefonen.

Var även medveten om att all data, som eventuellt befinner sig på kortet, raderas när GSM-enheten tas i drift.

SIM-kortet sätts i under skjutlocket på GSM-enhetens ovansida, med den avfasade sidan mitt emot gångjärndet och med chipsidan nedåt.

SIM-kortet får endast sättas eller tas ut i strömlöst tillstånd.

Räckvidden beror på vilken nätoperatör du har. Kostnader uppstår vid användning av ett SIM-kort. Du kan inhämta information hos din nätoperatör om roamingavgifter i utlandet och i områden nära landsgränser (pga. nätöverlagring). Vi tar inget ansvar för eventuella kostnader som kan uppstå.

ThermoCall TC4

Montering

Montering GSM-enhet

Montering av GSM-enheten måste göras i fordonets kupé.

- Fastlägg monteringsplats i fordonets kupé (lämpligt är under instrumentbrädan, vid komplettering av befintlig utrustning är det lämpligt att montera den i närheten av MultiControl eller radiomottagaren)
- Fäst GSM-enheten med plåtskruvarna (se till att det finns tillräckligt utrymme för anslutning av kabelstammen och antennen)
- Ge akt på fordonsdetaljer som befinner sig bakom monteringsplatsen när du använder plåtskruvar. Kontakter/insticksanslutningar måste vara riktade nedåt.



HÄNVISNING

Vänligen notera var GSM-modulen är monterad på sista sidan i denna monteringsanvisning, exempelvis för eventuellt byte av SIM-kortet!

Montering GSM-antenn

Antennen ska monteras på vindrutan eller bakrutan. Den får inte monteras i tonade områden eller under rutuppvärmningens värmeledare resp. ledare från en vindruteantenn.

- Rengör rutan grundligt med en rengöringsduk.
- Dra av skyddsfolien från antennen och klistra fast den (det måste finnas ett minimalt avstånd på 30 mm till metalldelar)
- Dra antennkabeln till GSM-enheten (den får inte kortas av eller vikas) och anslut kabeln

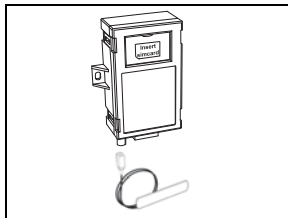

Montering knapp med kontrollampa



HÄNVISNING

- Knappen som medföljer leveransen **måste** monteras.
 - Observera första idrifttagning.
 - Montera knappen i förarens synfält.
- Detta sker genom att borra ett hål (ø 8 mm) i en blindkontakt eller på annat ställe som är lämpligt och lätt åtkomligt för föraren (ev. måste monteringsplatsen avtalas med fordonets ägare)
- Sätt i knappen i borrhålet ø 8 mm
- För knappens kabelstam till den 12-poliga kontakten på enheten och anslut kabelstammen (ledningarna blå till stift 9, grön till stift 10 och röd till stift 11)

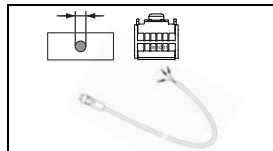

Anslutning Elektriska anslutningar GSM-enhet

Insticks-plats	Funktion	Anmärkning	Entry	Advanced
1	12 - 24 V (+30)		✓	✓
2	Jord = 0		✓	✓
3	Utgång parkeringsvärmare	endast för Thermo Top E/C	✓	✓
4	extra analog utgång, 12-24V plus *	för en andra inbyggd analogt styrd värmare	✗	✓
5	Jord utgång för sommarfunktion (bara ventilering)	endast för Thermo Top E/C	✗	✓
6	W-bus-kommunikation med parkeringsvärmare eller Multi-Control/Telestart	endast för Thermo Top Evo	✓	✓
7	ej belagd (alternativ ingång 1 för larmanläggning)	+12 V	✗	✓
8	Ingång 2 (för MultiControl/Telestart)	endast för Thermo Top E/C	✗	✓
9	Jord för knapp inkl. kontrollampa (blå ledning)		✓	✓
10	Av/På för knapp inkl. kontrollampa (grön ledning)		✓	✓
11	Utgång för kontrollampa i knappen (röd ledning)		✓	✓
12	används inte		✓	✓

*:Anslutningen kan variera allt efter inbyggd 2:a värmare.
Se monteringsanvisningen till värmaren för information om anslutningar.

ThermoCall TC4

Anslutning av en larmanläggning (Advanced) som är inbyggd i fordonet

Om larmet utlöses underrättas föraren med ett SMS. Stick in ledningen i stift 7 på den 12-poliga kontakten och förbind med utgången på larmanläggningen (måste vara en +12V-signal).

För att definiera med vilket SMS-innehåll du ska informera ThermoCall TC4, skickar du följande SMS-kommando till ThermoCall TC4 efter första idrifttagningen:

1234IBANK:"inmatningskommando". Inmatningskommandot kan t.ex. vara "larm".

Larmet kan skickas till maximalt 5 nummer. För att fastlägga vilka dessa nummer ska vara, skickar du följande SMS-kommando till ThermoCall TC4:

1234NBANK:XXX:YYY:ZZZ:VVV:WWW

XXX:YYY:ZZZ:VVV:WWW = telefonnummer, som användaren ska mata in, t.ex.:
+436641234567:+4369912345678 : osv.

Anslutning av en extern temperatursensor (Advanced)

Denna krävs för temperaturmätning utanför ThermoCall TC4 (t.ex. för transportutrymmen) samt för användning av funktionen temperaturlarm.

Nödändigt material:

- Temperatursensor W-Bus 9023181A (ej nödvändigt i kombination med Telestart T100 HTM)
 - Y-adapter 9001505A (behövs endast om ett manöverelement är anslutet efter ThermoCall TC4)
 - Om du behöver förlängningar, se Webasto tillbehörskatalog
- Anslutning enligt skissen nedan och bilderna på anvisningens insidor.

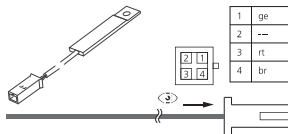

För användning av temperaturlarmet måste numret som meddelandet ska skickas till matas in i ThermoCall TC4. För att fastlägga dessa nummer skickar du följande SMS-kommando till ThermoCall TC4:

1234NBANK:XXX:YYY:ZZZ:VVV:WWW

XXX:YYY:ZZZ:VVV:WWW = telefonnummer, som användaren ska mata in, t.ex.:
+436641234567:+4369912345678 : osv. För ytterligare information, se bruksanvisningen.

Anslutning till värmaren

Thermo Top Evo eller Thermo Top E/C

- Stick in kabelstammen i GSM-enheten.
- Anslut 4-polig kontakt på värmarens kabelstam till 4-polig kabelstam GSM-enhet

Entry

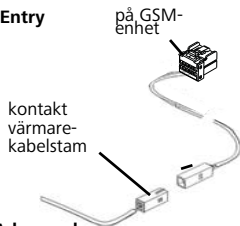

Advanced:

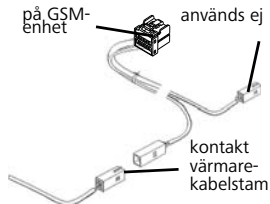

Thermo Top Evo eller Thermo Top E/C med MultiControl (Advanced)

- Stick in kabelstammen i GSM-enheten.
- Anslut 4-polig kontakt på värmarens kabelstam till 4-polig kabelstam GSM-enhet
- Anslut 4-polig kontakt GSM-enhet till MultiControl

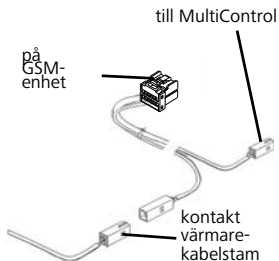

Thermo Top Evo eller Thermo Top E/C med Telestart T91/T100 HTM (Advanced)

- Stick in kabelstammen i GSM-enheten.
- Anslut 4-polig kontakt på värmarens kabelstam till 4-polig kabelstam GSM-enhet
- Anslut 4-polig kontakt GSM-enhet till Y-adapter för Telestart

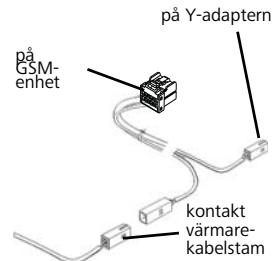

ThermoCall TC4

Anslutning sommar/vinter (endast Advanced, endast med Thermo Top E/C)

- Sommar-/vinterledningen ingår inte i leveransen utan måste beställas separat
- Anslut violett ledning till violett ledning på värmarens kabelstam med en skarvförbindning
- Anslut till ledig insticksplats på den 4-poliga kontakten på värmarens kabelstam



Första användning

- Sätt i den 12-poliga kontakten på GSM-enhetens kabelstam på enheten
- Efter att spänning ligger på blinkar kontrollampen 2 gånger per sekund.
- Efter ca 60 sekunder blinkar kontrollampen 1 gång per sekund.



HÄNVISNING

Allt efter SIM-kortets installationstid kan det ta upp till 5 minuter tills enheten är driftklar.

- Så snart som enheten är driftklar kan du programmera din ThermoCall TC4 enligt bruksanvisningen och börja använda den.
- För förfrågan om firmwareversionen skickar du SMS-kommandot "VERSION" till din ThermoCall TC4



HÄNVISNING

Kontrollera funktionen på kontrollampen i knappen.

Användning av ThermoCall TC4 är endast tillåtet med en fungerande kontrollampa.

- Kontrollampen blinkar när enheten är driftklar.
- Se beskrivning av första användning för värmaren.

Tekniska data

	Värden	Entry	Advanced
Märkspänning	12 V DC	✓	✗
Märkspänning	12 / 24 V DC	✗	✓
Strömförbrukning viloläge	0,005A	✓	✓
Strömförbrukning dataöverföring	0,040A	✓	✓
max. utgångsström	1,00A	✓	✓
max. ingångsspänning	35 V	✗	✓
Kopplingspänning för ingångar	+5,5 V	✗	✓
tillåten omgivningstemperatur	-40 °C till +85 °C	✓	✓
tillåten lagringstemperatur	-40 °C till +85 °C	✓	✓
Mått LxBxH	95x55 (75) x30 mm	✓	✓
Vikt	100 g	✓	✓
Skyddsklass	IP42	✓	✓
Material	PBT	✓	✓

ThermoCall TC4

Skiss monteringsplats GSM-enhet i fordonet

Notera resp. skissa GSM-enhetens monteringsplats i fältet för eventuella servicearbeten.

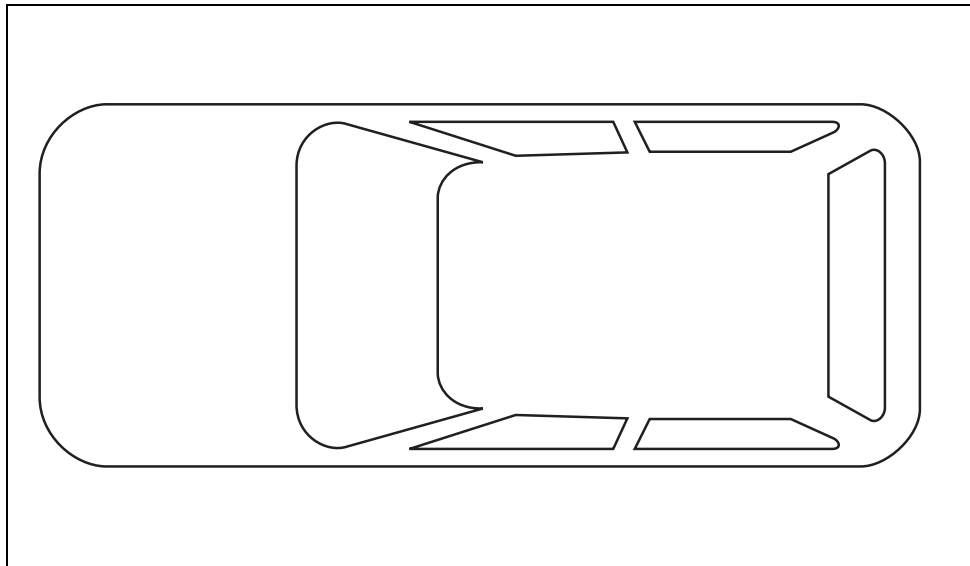

Vid flera spåk är den tyska utgåvan bindande.

Telefonnumren i respektive land hittar du på Webasto serviceverkstads informationsblad eller på webbplatsen för respektive lands Webasto representant.

Webasto Thermo & Comfort SE
Postfach 1410
82199 Gilching
Germany

Visitors' address:
Friedrichshafener Str. 9
82205 Gilching
Germany

Internet: www.webasto.com

Technical Extranet: <http://dealers.webasto.com>